

---

CERRAMIENTOS  
LUCERNARIOS  
ACCESORIOS

# TARIFA GENERAL

ALMACÉN LEVANTE

**2023**

VIGENTE A PARTIR DEL 20 DE FEBRERO DE 2023

---

**IRONLUX**  
*Desde 1989*  
creciendo juntos

---

## INFORMACIÓN IMPORTANTE PARA NUESTROS CLIENTES

DEBIDO A LOS CONTINUOS CAMBIOS EN  
LOS COSTES DE LAS MATERIAS PRIMAS  
POR LA INESTABILIDAD DEL MERCADO,  
**NUESTROS PRECIOS\* PUEDEN SUFRIR  
ALTERACIONES.**

Informaremos de las actualizaciones vía  
correo electrónico así como en nuestra WEB  
[www.ironlux.es](http://www.ironlux.es)

TARIFA ACTUALIZADA



RECOMENDAMOS REVISAR LA  
VIGENCIA DE LOS PRECIOS A TRAVÉS  
DE NUESTRA WEB.

---

\*Los datos técnicos y precios serán válidos a partir  
de la publicación de esta tarifa **salvo cambios en  
el mercado o error tipográfico.**





### SERVICIO INTEGRAL

Trabajamos para ofrecerles el **mejor servicio** e incorporar nuevos productos con el fin de adaptarnos a sus necesidades y aumentar su negocio.



### APOYO TÉCNICO - COMERCIAL

Disponemos de un completo equipo de **profesionales a su disposición** para solventar cualquier duda que les pueda surgir y, si es necesario, acompañarles en sus visitas a clientes.



### PRESENCIA

Tenemos las puertas abiertas a nuestros clientes. Disponemos de **dos almacenes** con material en stock a los que podrán acudir para cualquier gestión. Además responderemos a cualquier cuestión posterior a la venta.



### DISPONIBILIDAD

Ante cualquier problema encontrarán una **respuesta rápida y ayuda eficaz** por parte de nuestro equipo profesional.



### MATERIAL DE SOPORTE

Disponibilidad de **vídeos técnicos de instalación** tanto en youtube como en nuestra web.



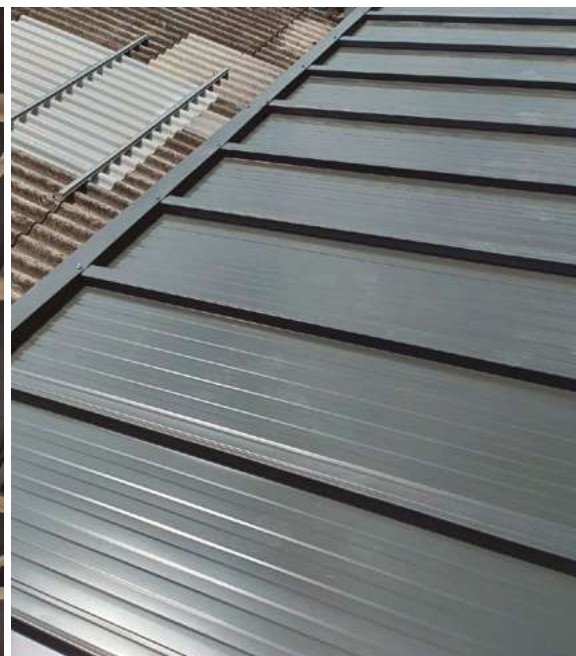

## ÍNDICE



### CERRAMIENTOS

CUBIERTA ESTÁNDAR.....	7
GM PANEL ANTICORROSIÓN.....	12
CUBIERTA TEJA.....	13
CUBIERTA LANA ROCA.....	18
CONDICIONES DE INSTALACIÓN PANEL CUBIERTA.....	20
FACHADA ESTÁNDAR.....	21
FACHADA LANA ROCA.....	25
PANEL FRIGORÍFICO.....	27
PANEL A MEDIDA.....	29
PANEL AUTOPORTANTE DE ALUMINIO.....	30
CHAPA METÁLICA.....	31
CHAPA METÁLICA (TABIQUE PLUVIALES).....	32
PANEL COMPOSITE.....	33

### LUCERNARIOS

POLICARBONATO CELULAR ESTÁNDAR.....	34
CONDICIONES BÁSICAS DE INSTALACIÓN.....	39
SIST. POLICARBONATO CELULAR PERFILADO (GRECA).....	40
SIST. POLICARBONATO CELULAR PERFILADO (ONDA).....	41
SISTEMAS POLICARBONATO PANEL SANDWICH.....	42
SISTEMAS POLICARBONATO / MODULAR.....	44
POLICARBONATO PERFILADO COMPACTO.....	46
POLICARBONATO PERFILADO COMPACTO Y METACRILATO.....	49
POLIÉSTER PERFILADO.....	50
CLARABOYAS.....	51
LUCERNARIO TUBULAR.....	55

### ACCESORIOS

REMATERÍA ESTÁNDAR CUBIERTA.....	56
REMATERÍA ESTÁNDAR FACHADA.....	58
REMATERÍA PANEL TEJA / PIZARRA.....	60
REMATERÍA A MEDIDA.....	62
SISTEMA EVACUACIÓN AGUAS - PVC.....	63
FIJACIONES.....	64
SISTEMAS DE PEGADO Y SELLADO.....	65
VARIOS.....	66
ESTRUCTURA LIGERA.....	67

VÍDEOS EXPLICATIVOS.....	68
--------------------------	----

DESCUENTOS.....	72
-----------------	----



## SERVICIOS



DESPIECE Y CORTE  
GRATUITOS

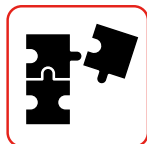

CORTE PARA  
FACILITAR SOLAPE:  
5,00 €/ud.\*

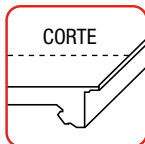

CORTE Y VACIADO  
PARA SOLAPE:  
10,00 €/ud.\*

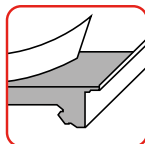

TEJA  
Y PIZARRA:  
20,00 €/ud.\*

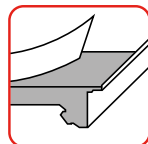

DISPONIBILIDAD  
DE MUESTRAS  
GRATUITAS



\* PRECIOS NETOS

GMPANEL CUBIERTA 3G ( 30 ) TORNILLO VISTO  
BLANCO PIRINEO / BLANCO PIRINEO ( SIMILAR, RAL 9003 )

CÓDIGO  
**0160**

**STOCK**

LONGITUDES 2500 - 3000 - 4000 - 5000 - 6000 - 7000 mm

ANCHO ÚTIL 1000 mm

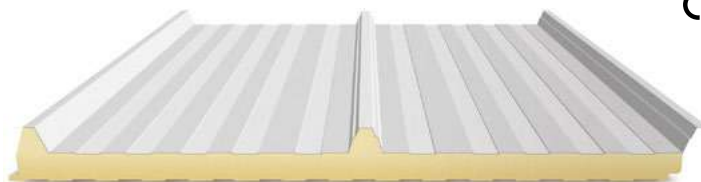

CE

FICHA TÉCNICA



ESPESOR

**30**mm

PRECIO €/M<sup>2</sup>

**30,90**

INTERIOR PERFILADO ESTÁNDAR

6,30 Kg/m<sup>2</sup>

84 kg

1750 mm. máx.

W/m<sup>2</sup>K = 0,73

GMPANEL TAPAJUNTAS ( 30 )  
BLANCO PIRINEO / BLANCO PIRINEO ( SIMILAR, RAL 9003 )

CÓDIGO  
**0001**

**STOCK**

LONGITUDES 2000 - 2500 - 3000 - 3500 - 4000 - 5000 - 6000 - 7000 mm

ANCHO ÚTIL 1000 mm



CE

FICHA TÉCNICA



ESPESOR

**30**mm

PRECIO €/M<sup>2</sup>

**35,15**

INTERIOR PERFILADO ESTÁNDAR

7,40 Kg/m<sup>2</sup>

100 kg

2250 mm. máx.

W/m<sup>2</sup>K = 0,73

# CUBIERTA ESTÁNDAR

GMPANEL TAPAJUNTAS ( 30 )  
ROJO TEJA 7001 ( SIMILAR, RAL 3009 ) / BLANCO PIRINEO

CÓDIGO  
**0002**

**STOCK**

**LONGITUDES** 3000 - 6000 mm

**ANCHO ÚTIL** 1000 mm



CE

FICHA  
TÉCNICA



ESPESOR  
**30**mm

PRECIO €/M<sup>2</sup>  
**36,20**

INTERIOR PERFILADO EN LAMAS

**Kg** 7,4 Kg/m<sup>2</sup>

**100 kg** 2250 mm. máx.

W/m<sup>2</sup>K = 0,73

GMPANEL TAPAJUNTAS ( 30 )  
GRIS ( RAL 7022 ) / BLANCO PIRINEO

CÓDIGO  
**0003**

**STOCK**

**LONGITUDES** 3000 - 6000 mm

**ANCHO ÚTIL** 1000 mm



CE

FICHA  
TÉCNICA



ESPESOR  
**30**mm

PRECIO €/M<sup>2</sup>  
**41,35**

INTERIOR PERFILADO ESTÁNDAR

**Kg** 8,6 Kg/m<sup>2</sup>

**100 kg** 2500 mm. máx.

W/m<sup>2</sup>K = 0,73

GMPANEL TAPAJUNTAS ( 30 )  
VERDE NAVARRA ( SIMILAR, RAL 6005 ) / BLANCO PIRINEO

CÓDIGO  
**0123**

**BAJO PEDIDO**

**LONGITUDES** CONSULTAR

**ANCHO ÚTIL** 1000 mm

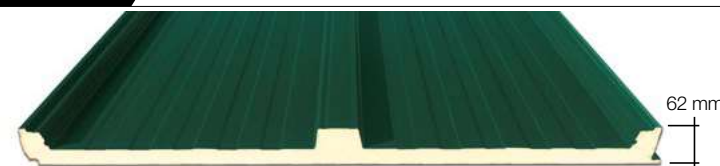

CE

FICHA  
TÉCNICA



ESPESOR  
**30**mm

PRECIO €/M<sup>2</sup>  
**36,20**

INTERIOR PERFILADO ESTÁNDAR

**Kg** 7,4 Kg/m<sup>2</sup>

**100 kg** 2250 mm. máx.

W/m<sup>2</sup>K = 0,73

GMPANEL TAPAJUNTAS ( 50 )  
BLANCO PIRINEO / BLANCO PIRINEO ( SIMILAR, RAL 9003 )

CÓDIGO  
**0055**

**STOCK**

**LONGITUDES** 2000 - 2500 - 3000 - 3500 - 4000 - 5000 - 6000 - 7000 mm

**ANCHO ÚTIL** 1000 mm



CE

FICHA  
TÉCNICA



ESPESOR  
**50**mm

PRECIO €/M<sup>2</sup>  
**42,05**

INTERIOR PERFILADO ESTÁNDAR

**Kg** 8,2 Kg/m<sup>2</sup>

**116 kg** 2750 mm. máx.

W/m<sup>2</sup>K = 0,45



# CUBIERTA ESTÁNDAR

GMPANEL 5 GRECAS ( 60 ) TORNILLO VISTO  
BLANCO PIRINEO / BLANCO PIRINEO ( SIMILAR, RAL 9003 )

CÓDIGO  
**0007**

**STOCK**

**LONGITUDES** 3000 - 4500 - 6000 - 9000 mm

**ANCHO ÚTIL** 1000 mm



CE

FICHA TÉCNICA



ESPESOR

**60**mm

PRECIO €/M<sup>2</sup>

**52,75**



Debido a su configuración y a la chapa exterior reforzada (espesor: 0,5mm), es un panel idóneo para la instalación de **PLACAS SOLARES**

CHAPA  
**0,5**

INTERIOR PERFILADO ESTÁNDAR

**Bs2d0**

**10,0 Kg/m<sup>2</sup>**

**100 kg**

3750 mm. máx.

W/m<sup>2</sup>K = 0,38

GMPANEL TAPAJUNTAS 2G ( 80 )  
BLANCO PIRINEO / BLANCO PIRINEO ( SIMILAR, RAL 9003 )

CÓDIGO  
**0056**

**STOCK**

**LONGITUDES** 2000 - 2500 - 3000 - 3500 - 4000 - 5000 - 6000 - 7000 mm

**ANCHO ÚTIL** 1000 mm



CE

FICHA TÉCNICA



ESPESOR

**80**mm

PRECIO €/M<sup>2</sup>

**51,85**

113 mm

INTERIOR PERFILADO EN LAMAS

**Bs2d0**

**11,55 Kg/m<sup>2</sup>**

**110 kg**





4000 mm. máx.

W/m<sup>2</sup>K = 0,27

## ACCESORIOS REMATERÍA ESTÁNDAR CUBIERTA

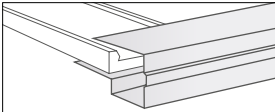
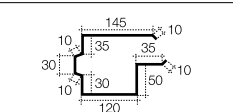
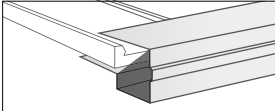
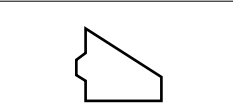
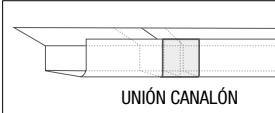
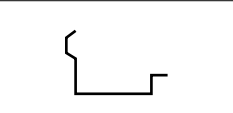
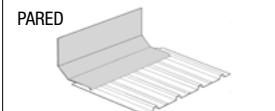
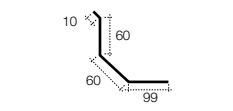
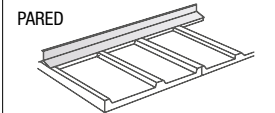
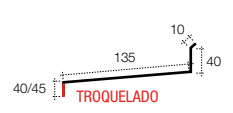
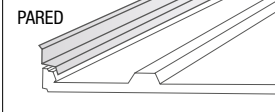
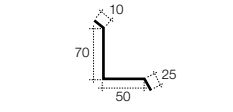
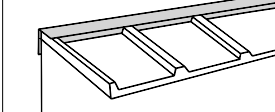
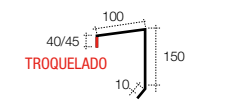

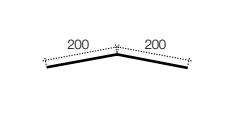

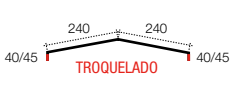











ACCESORIOS REMATERÍA ESTÁNDAR CUBIERTA			ESPESOR (mm.)	COLOR	LONGITUD (mm.)	PRECIO €/UD
CANALES	Remate Canalón		<b>0,6</b>	BLANCO PIRINEO	3.000	<b>47,50</b>
	Remate Tapa Canalón		<b>0,6</b>	BLANCO PIRINEO	PAREJA	<b>28,55</b>
	Remate Collarín Canalón	 UNIÓN CANALÓN	<b>0,6</b>	BLANCO PIRINEO	UNIDAD	<b>9,05</b>

# CUBIERTA ESTÁNDAR

ACCESORIOS REMATERÍA ESTÁNDAR CUBIERTA				ESPESOR (mm.)	COLOR	LONGITUD (mm.)	PRECIO €/UD
CANALES	Remate Canalón Frontal			<b>0,6</b>	BLANCO PIRINEO	3.000	<b>47,50</b>
	Remate Tapa Canalón Frontal			<b>0,6</b>	BLANCO PIRINEO	PAREJA	<b>28,55</b>
	Remate Collarín Canalón Frontal			<b>0,6</b>	BLANCO PIRINEO	UNIDAD	<b>9,05</b>
	GM Tubo Metálico redondo engatillado. Diámetro 80 mm.			<b>-</b>		3.000	<b>24,90</b>
	GM Collar metálico para tubo de 80 mm. (Abrazadera)					UNIDAD	<b>2,45</b>
GM Manguito unión metálico para tubo de 80 mm.			UNIDAD			<b>7,35</b>	
GM Codo 72° metálico engatillado para tubo de 80 mm.			UNIDAD			<b>5,90</b>	
ENTREGAS	Remate Entrega Trasera a pared	PARED 		<b>0,6</b>	BLANCO PIRINEO	1.500 3.000	<b>15,25</b> <b>30,50</b>
	Remate Trasera troquelada TPJ	PARED 		<b>0,6</b>	BLANCO PIRINEO ROJO TEJA	2.100	<b>23,05</b>
	Remate Entrega Lateral a pared	PARED 		<b>0,6</b>	BLANCO PIRINEO ROJO TEJA	1.500 3.000	<b>9,85</b> <b>19,70</b>
	Remate Testa Superior Troquelada			<b>0,6</b>	BLANCO PIRINEO	2.100	<b>32,60</b>
	CUMBRERAS	Remate Cumbre Simple			<b>0,6</b>	BLANCO PIRINEO	1.500 3.000
Remate Cumbre Troquelada				<b>0,6</b>	BLANCO PIRINEO ROJO TEJA	2.100	<b>47,60</b>

# CUBIERTA ESTÁNDAR

## ACCESORIOS REMATERÍA ESTÁNDAR CUBIERTA

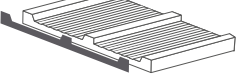
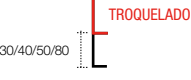
			ESPESOR (mm.)	COLOR	LONGITUD (mm.)	PRECIO €/UD	
LATERALES	Remate Lateral 30			<b>0,6</b>	BLANCO PIRINEO ROJO TEJA	1.500 3.000	<b>11,55</b> <b>23,10</b>
	Remate Lateral 50			<b>0,6</b>	BLANCO PIRINEO	1.500 3.000	<b>15,25</b> <b>30,50</b>
	Remate Lateral 60			<b>0,6</b>	BLANCO PIRINEO	1.500 3.000	<b>15,25</b> <b>30,50</b>
	Remate Lateral 80			<b>0,6</b>	BLANCO PIRINEO	1.500 3.000	<b>15,25</b> <b>30,50</b>
FRONTALES	Remate Frontal Simple 30			<b>0,6</b>	BLANCO PIRINEO ROJO TEJA	1.500 3.000	<b>11,55</b> <b>23,10</b>
	Remate Frontal Simple 50			<b>0,6</b>	BLANCO PIRINEO	1.500 3.000	<b>11,55</b> <b>23,10</b>
	Remate Frontal Simple 60			<b>0,6</b>	BLANCO PIRINEO	1.500 3.000	<b>15,25</b> <b>30,50</b>
	Remate Frontal Simple 80			<b>0,6</b>	BLANCO PIRINEO	1.500 3.000	<b>15,25</b> <b>30,50</b>
	Remate Tapa Frontal 30/40/50/80			<b>0,6</b>	B.P. (30/40/50/80) ROJO T. (30)	1.000	<b>10,20</b>



# ANTICORROSIÓN (Panel para ambientes agresivos)

GMPANEL ANTICORROSIÓN ( 30 )

RESINA ROJO TEJA ( SIMILAR, RAL 3009 ) / RESINA BLANCO LISO

CÓDIGO  
**0133**

**BAJO PEDIDO**

LONGITUDES **A MEDIDA**

ANCHO ÚTIL **1000 mm**



FICHA TÉCNICA



ESPESOR

**30mm**

PRECIO €/M<sup>2</sup>

**56,25**

\* Incluye junta interior

RESINA ALTAS PRESTACIONES AMBAS CARAS

4,50 Kg/m<sup>2</sup>

140 kg

1200 mm. máx.

W/m<sup>2</sup>K = 0,57

## ACCESORIOS (ALUMINIO)

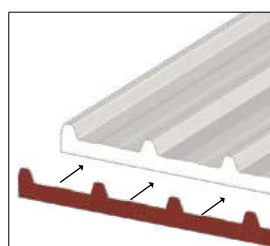

Remate frontal (1.000mm)

€/ud.

**10,75**

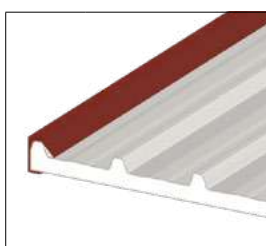

Remate lateral (3.000mm)

€/ud.

**51,00**

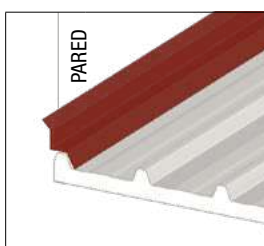

Remate entrega lateral (3.000mm)

€/ud.

**45,70**

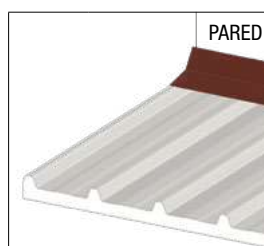

Remate entrega trasera (3.000mm)

€/ud.

**54,00**

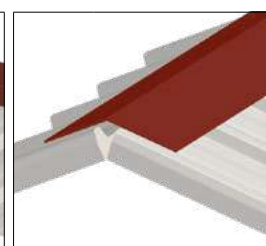

Remate cumbre (3.000mm)

€/ud.

**64,70**

GMPANEL AGRÍCOLA

CUBIERTA Y FALSO TECHO

CÓDIGO  
**0017C**

**BAJO PEDIDO**

LONGITUDES **A CONSULTAR**

ANCHO ÚTIL **-**

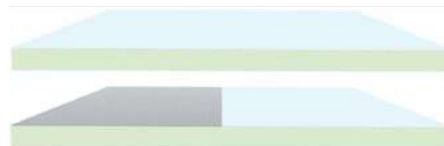
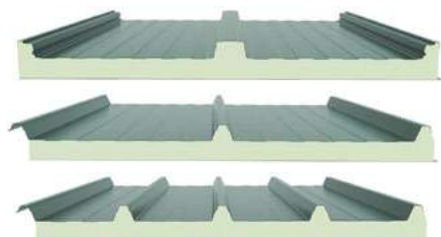

Poliéster + Aluminio    Poliéster + Poliéster

FICHA TÉCNICA



# CUBIERTA TEJA

HOJA DE PEDIDO 

## GMPANEL TEJA - DOGATO

RAL 8004 / BLANCO PIRINEO (PERFILADO DOGATO)

CÓDIGO  
**0067**

STOCK

LONGITUDES 3500 - 4200 - 4900 - 5600 mm

ANCHO ÚTIL 1000 mm

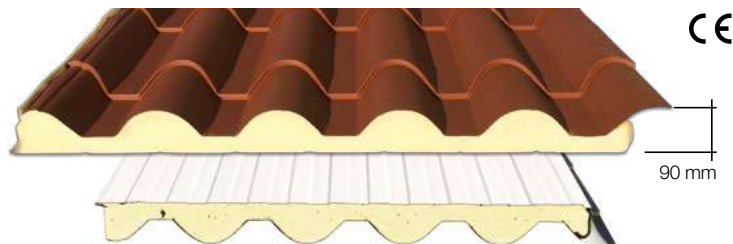

CE

FICHA TÉCNICA



ESPESOR

55 mm\*

PRECIO €/M<sup>2</sup>

44,35

INTERIOR PERFILADO ESTÁNDAR

## GMPANEL TEJA - DOGATO

ALBERO ENVEJECIDO / BLANCO PIRINEO (PERFILADO DOGATO)

CÓDIGO  
**0155**

STOCK

LONGITUDES 3500 - 4200 - 4900 - 5600 mm

ANCHO ÚTIL 1000 mm

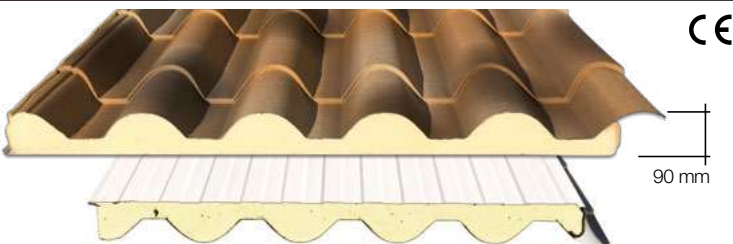

CE

FICHA TÉCNICA



ESPESOR

55 mm\*

PRECIO €/M<sup>2</sup>

54,60

INTERIOR PERFILADO ESTÁNDAR

## GMPANEL TEJA - LAMAS

RAL 8004 / BLANCO PIRINEO (LAMAS)

CÓDIGO  
**0060**

STOCK

LONGITUDES 1750 - 2100 - 2450 - 2800 - 3500 - 4200 - 4900 - 5600 - 6650 - 7700 mm

ANCHO ÚTIL 1000 mm

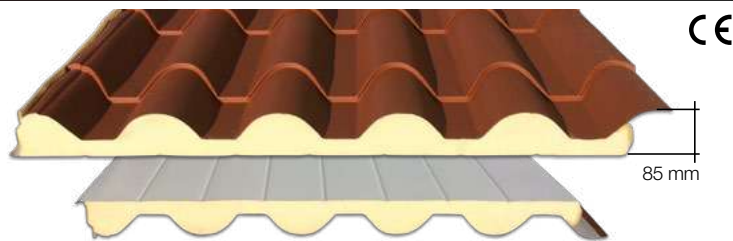

CE

FICHA TÉCNICA



ESPESOR

55 mm\*

PRECIO €/M<sup>2</sup>

53,05

INTERIOR PERFILADO EN LAMAS

 9,20 Kg/m<sup>2</sup>

 95 kg 1750 mm. máx.

W/m<sup>2</sup>K = 0,40

# CUBIERTA TEJA

## GMPANEL TEJA - LAMAS

RAL 8004 / IMITACIÓN MADERA OSCURA (LAMAS)

CÓDIGO  
**0061**

**STOCK**

**LONGITUDES** 1750 - 2450 - 3500 - 4900 mm

**ANCHO ÚTIL** 1000 mm

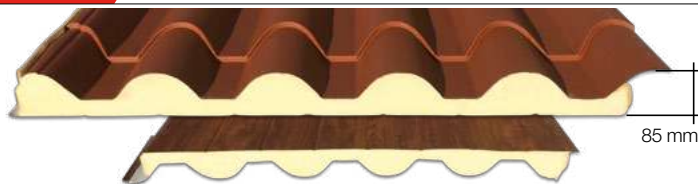

CE

FICHA  
TÉCNICA



ESPESOR

**55**mm\*

PRECIO €/M<sup>2</sup>

**61,45**

INTERIOR PERFILADO EN LAMAS

9,2 Kg/m<sup>2</sup>

95 kg 1750 mm. máx.

W/m<sup>2</sup>K = 0,40

## GMPANEL TEJA - LAMAS

GRIS ( SIMILAR, RAL 7024 ) / BLANCO PIRINEO (LAMAS)

CÓDIGO  
**0066**

**STOCK**

**LONGITUDES** 1750 - 2450 - 3500 - 4900 mm

**ANCHO ÚTIL** 1000 mm

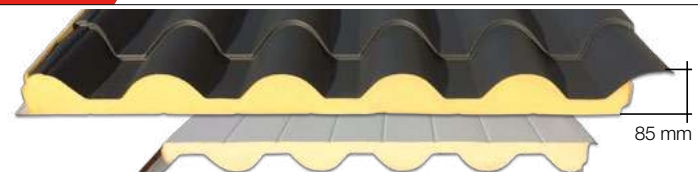

CE

FICHA  
TÉCNICA



ESPESOR

**55**mm\*

PRECIO €/M<sup>2</sup>

**58,70**

INTERIOR PERFILADO EN LAMAS

Bs2d0

9,2 Kg/m<sup>2</sup>

95 kg 1750 mm. máx.

W/m<sup>2</sup>K = 0,40

## GMPANEL TEJA - LAMAS

ALBERO ENVEJECIDO / BLANCO PIRINEO (LAMAS)

CÓDIGO  
**0062**

**STOCK**

**LONGITUDES** 1750 - 2100 - 2450 - 2800 - 3500 - 4200 - 4900 - 5600 - 6650 - 7350 mm

**ANCHO ÚTIL** 1000 mm

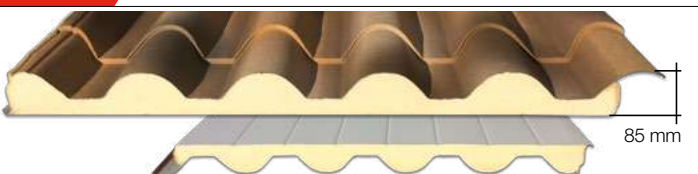

CE

FICHA  
TÉCNICA



ESPESOR

**55**mm\*

PRECIO €/M<sup>2</sup>

**58,40**

INTERIOR PERFILADO EN LAMAS

9,2 Kg/m<sup>2</sup>

95 kg 1750 mm. máx.

W/m<sup>2</sup>K = 0,40

## GMPANEL TEJA - LAMAS

ALBERO ENVEJECIDO / IMITACIÓN MADERA OSCURA (LAMAS)

CÓDIGO  
**0063**

**STOCK**

**LONGITUDES** 1750 - 2450 - 3500 - 4900 - 7350 mm

**ANCHO ÚTIL** 1000 mm

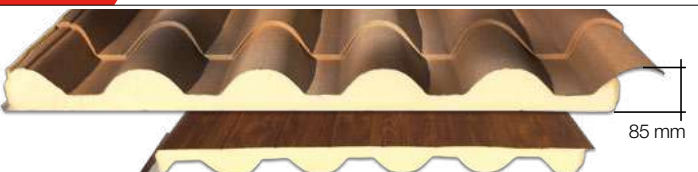

CE

FICHA  
TÉCNICA



ESPESOR

**55**mm\*

PRECIO €/M<sup>2</sup>

**67,85**

INTERIOR PERFILADO EN LAMAS

9,2 Kg/m<sup>2</sup>

95 kg 1750 mm. máx.

W/m<sup>2</sup>K = 0,40

# CUBIERTA TEJA

HOJA DE PEDIDO



## GMPANEL PIZARRA - LAMAS

IMITACIÓN PIZARRA ( SIMILAR, RAL 7024) / BLANCO PIRINEO (LAMAS)

CÓDIGO  
**0118**

**STOCK**

**LONGITUDES** 3200 - 4000 - 6400 - 8000 mm

**ANCHO ÚTIL** 1000 mm



CE

FICHA TÉCNICA



ESPESOR  
**60mm**

PRECIO €/M<sup>2</sup>  
**80,95**

INTERIOR PERFILADO EN LAMAS  
CUBIERTA O FACHADA - INSTALACIÓN HORIZ. (ANCHURA = ALTURA)

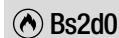

9,2 Kg/m<sup>2</sup>

90 kg 3000 mm. máx.

W/m<sup>2</sup>K = 0,38

## SECCIÓN TÉCNICA PANEL

\*Cotas interiores

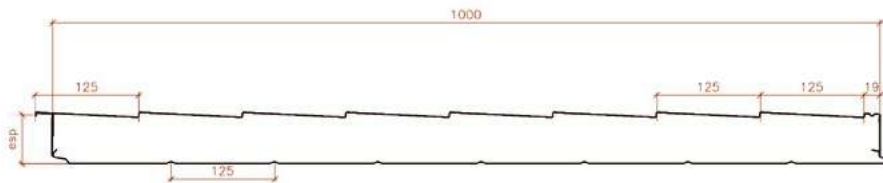

## INSTALACIÓN HORIZONTAL



## MONTAJE

### PRESENTACIÓN DE ENCAJE

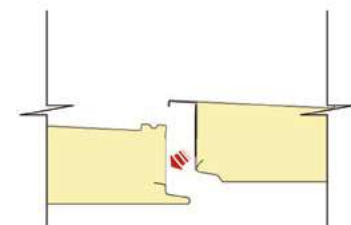

### ENCAJE FINAL DEL PANEL

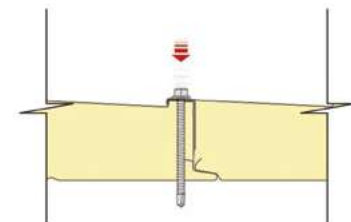

# CUBIERTA TEJA

## ACCESORIOS REMATERÍA PANEL TEJA / PIZARRA

			ESPESOR (mm.)	COLOR	LONGITUD (mm.)	PRECIO €/UD
CANALES	Remate Canalón Teja		<b>0,6</b>	RAL 8004 ALBERO ENVEJECIDO GRIS PIZARRA	3.000	<b>59,20</b>
	Remate Collarín de unión canalón Teja		<b>0,6</b>	RAL 8004 ALBERO ENVEJECIDO GRIS PIZARRA	UNIDAD	<b>9,05</b>
	Remate Tapa Canalón Teja		<b>0,6</b>	RAL 8004 ALBERO ENVEJECIDO GRIS PIZARRA	PAREJA	<b>30,20</b>
	GM Tubo Metálico redondo engatillado. Diámetro 80 mm.		-	COBRE (ALUMINIO)	3.000	<b>24,90</b>
GM Collar metálico para tubo de 80 mm.		UNIDAD			<b>2,95</b>	
GM Manguito unión metálico para tubo de 80 mm.		UNIDAD			<b>7,35</b>	
GM Codo 72° metálico engatillado para tubo de 80 mm.		UNIDAD			<b>5,90</b>	
LATERALES	Remate Lateral Teja		<b>0,6</b>	RAL 8004 ALBERO ENVEJECIDO GRIS PIZARRA	1.500	<b>15,80</b>
					3.000	<b>31,60</b>
	Remate Lateral Recto Teja		<b>0,6</b>	RAL 8004 ALBERO ENVEJECIDO	1.500	<b>15,80</b>
					3.000	<b>31,60</b>
CUMBRERAS	Remate Cumbre Simple Teja		<b>0,6</b>	RAL 8004 ALBERO ENVEJECIDO	1.500	<b>22,30</b>
					3.000	<b>44,60</b>



# CUBIERTA TEJA

## ACCESORIOS REMATERÍA PANEL TEJA / PIZARRA

			ESPESOR (mm.)	COLOR	LONGITUD (mm.)	PRECIO €/UD	
CUMBRERAS	Remate Cumbre Troquelada Teja			0,6	RAL 8004 ALBERO ENVEJECIDO GRIS PIZARRA	2.060	73,50
ENTREGAS	Remate Entrega Lateral a pared Teja			0,6	RAL 8004 ALBERO ENVEJECIDO GRIS PIZARRA	1.500	14,80
	Remate Pared Trasera Troquelada Teja			0,6	RAL 8004 ALBERO ENVEJECIDO GRIS PIZARRA	3.000	29,60
	Remate Testa Superior Teja			0,6	RAL 8004 ALBERO ENVEJECIDO	2.060	33,35
	Remate Testa Inferior Teja			0,6	RAL 8004 ALBERO ENVEJECIDO	1.500	19,25
FRONTALES	Remate Tapa Frontal Teja			0,6	RAL 8004 ALBERO ENVEJECIDO GRIS PIZARRA	3.000	38,50
	Remate Frontal Simple Teja			0,6	RAL 8004 ALBERO ENVEJECIDO	1.000	10,80
PIZARRA	Remate Lateral Pizarra			0,6	GRIS PIZARRA	1.500	16,70
	Remate Frontal Pizarra			0,6	GRIS PIZARRA	3.000	33,40
	Remate Cumbre Simple Pizarra			0,6	GRIS PIZARRA	1.500	10,90
	Remate Entrega Trasera Pizarra			0,6	GRIS PIZARRA	3.000	21,80
	Remate Entrega Lateral Pizarra			0,6	GRIS PIZARRA	1.500	23,55
						3.000	47,10
						1.500	20,30
						3.000	40,60
						1.500	16,70
						3.000	33,40

CERRAMIENTOS

LUCERNARIOS



ACCESORIOS



# CUBIERTA LANA ROCA

GMPANEL CUBIERTA LANA DE ROCA ( 50 )  
BLANCO PIRINEO / BLANCO PIRINEO ( SIMILAR, RAL 9003 )

CÓDIGO  
**0068**

**STOCK**

**LONGITUDES** 3000 - 6000 mm

**ANCHO ÚTIL** 1000 mm



CE

FICHA TÉCNICA



ESPESOR

**50mm**

PRECIO €/M<sup>2</sup>

**64,55**

INTERIOR PERFILADO ESTÁNDAR

**REI 30**

**A2s1d0**

13,50 Kg/m<sup>2</sup>

90 kg 3250 mm. máx.

W/m<sup>2</sup>K = 0,77

GMPANEL CUBIERTA LANA DE ROCA ( 50 ) ABSORCIÓN ACÚSTICA  
BLANCO PIRINEO / BLANCO PIRINEO ( SIMILAR, RAL 9003 )

CÓDIGO  
**0008**

**BAJO PEDIDO**

**LONGITUDES** A MEDIDA

**ANCHO ÚTIL** 1000 mm



CE

FICHA TÉCNICA



ESPESOR

**50mm**

PRECIO €/M<sup>2</sup>

**69,80**

INTERIOR PERFILADO

12,90 Kg/m<sup>2</sup>

90 kg 3000 mm. máx.

W/m<sup>2</sup>K = 0,77

GMPANEL CUBIERTA LANA DE ROCA ( 80 )  
BLANCO PIRINEO / BLANCO PIRINEO ( SIMILAR, RAL 9003 )

CÓDIGO  
**0008B**

**BAJO PEDIDO**

**LONGITUDES** A MEDIDA

**ANCHO ÚTIL** 1000 mm



CE

FICHA TÉCNICA



ESPESOR

**80mm**

PRECIO €/M<sup>2</sup>

**75,85**

PERFILADO ESTÁNDAR AMBAS CARAS

**REI 60**

**A2s1d0**

16,50 Kg/m<sup>2</sup>

90 kg 4250 mm. máx.

W/m<sup>2</sup>K = 0,49

# CUBIERTA LANA ROCA

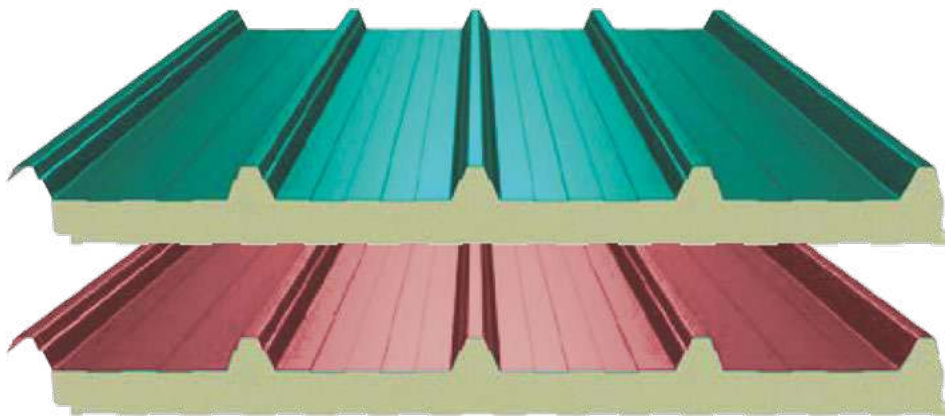

POSIBILIDAD DE OTROS ACABADOS,  
ESPEORES Y COLORES  
(CONSULTAR)



## ACCESORIOS

ENTREGAS	Remate Entrega Trasera a pared			<b>0,6</b>	BLANCO PIRINEO	1.500 3.000	<b>15,25 30,50</b>
	Remate Entrega Lateral a pared			<b>0,6</b>	BLANCO PIRINEO	1.500 3.000	<b>9,85 19,70</b>
LATERALES	Remate Lateral 50			<b>0,6</b>	BLANCO PIRINEO	1.500 3.000	<b>15,25 30,50</b>
FRONTALES	Remate Frontal Simple 50			<b>0,6</b>	BLANCO PIRINEO	1.500 3.000	<b>11,55 23,10</b>
CUMBRERAS	Remate Cumbre Simple			<b>0,6</b>	BLANCO PIRINEO	1.500 3.000	<b>20,75 41,50</b>

## CONDICIONES BÁSICAS DE INSTALACIÓN PANEL CUBIERTA



1

**ORIENTACIÓN DE LA PLACA**

Los nervios deben ir, siempre, en la dirección de la pendiente.

(Para facilitar la evacuación del agua)

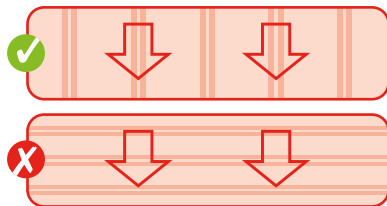

2

**PENDIENTE MÍNIMA**

Panel TAPAJUNTAS, **5%**

Panel TEJA **10%**

Panel PIZARRA **30%**

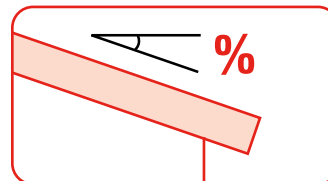

3

Tener en cuenta el encaje inferior del panel a la hora de planificar el lado de inicio del montaje.

1º.- Fijar la pieza con el tetón inferior.

2º.- Ajustar la placa con el "encaje" y fijarla.

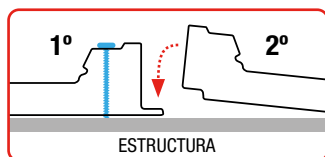

4

**PERIMETRAL**

Conviene "sanear" los cantos de la chapa de posibles rebabas adheridas (derivadas del corte). Eliminar también las de la superficie de la placa. Evitaremos así manchas por óxido y posibles rayadas al pisarlas. También es recomendable tapar las zonas de espuma vista para mejorar el aspecto general de la instalación y evitar la entrada de insectos como abejas o avispas.

5

**FIJACIONES**

Las fijaciones deberán situarse siempre en la parte alta de la junta. Evitar, en la medida de lo posible, perforar en el "paso de agua".

Es un sistema de Tornillería Oculta.

Una vez fijado con los tornillos, **instalar** la TAPETA a presión (incluida en el panel).

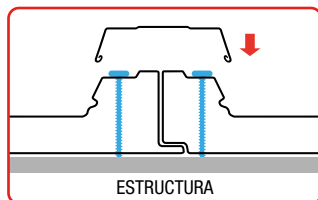

6

Una vez finalizada la instalación, no demorar demasiado la retirada del film de protección.

La acción del sol podría complicarla.

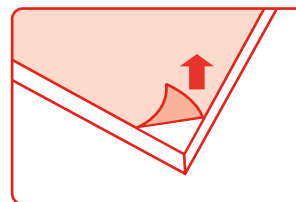

# FACHADA ESTÁNDAR

HOJA DE PEDIDO 

**GMPANEL TORNILLO VISTO ( 30 )**  
BLANCO PIRINEO / BLANCO PIRINEO - ( SIMILAR, RAL 9003 )

CÓDIGO  
**0004**

**STOCK**

**LONGITUDES** 2000 - 2500 - 3000 - 3500 - 4000 - 5000 - 6000 - 7000 mm

**ANCHO ÚTIL** 1000 mm



CE

FICHA TÉCNICA



ESPESOR  
**30mm**

PRECIO €/M<sup>2</sup>  
**34,95**

PERFILADO POR AMBAS CARAS  
(PUNTA DIAMANTE / PERFILADO ESTÁNDAR)

 7,00 Kg/m<sup>2</sup>

 90 kg

2000 mm. máx.

W/m<sup>2</sup>K = 0,74

**GMPANEL TORNILLO VISTO ( 35 ) LISO**  
LISO / LISO - BLANCO PIRINEO / BLANCO PIRINEO ( SIMILAR, RAL 9003 )

CÓDIGO  
**0006**

**STOCK**

**LONGITUDES** 2500 - 3000 - 3500 - 4000 - 5000 - 6000 - 7000 mm

**ANCHO ÚTIL** 1000 mm



CE

FICHA TÉCNICA



ESPESOR  
**35mm**

PRECIO €/M<sup>2</sup>  
**42,90**

LISO AMBAS CARAS

 **Cs3d0**

 8,96 Kg/m<sup>2</sup>

 84 kg

2500 mm. máx.

W/m<sup>2</sup>K = 0,66

**GMPANEL TORNILLO VISTO ( 50 )**  
BLANCO PIRINEO / BLANCO PIRINEO ( SIMILAR, RAL 9003 )

CÓDIGO  
**0019**

**STOCK**

**LONGITUDES** 2500 - 3000 - 5000 - 6000 mm

**ANCHO ÚTIL** 1000 mm



CE

FICHA TÉCNICA



ESPESOR  
**50mm**

PRECIO €/M<sup>2</sup>  
**48,75**

LISO AMBAS CARAS

 **Cs3d0**

 9,55 Kg/m<sup>2</sup>

 86 kg

3000 mm. máx.

W/m<sup>2</sup>K = 0,45

# FACHADA ESTÁNDAR

GMPANEL TORNILLO VISTO ( 40 ) MADERA  
IMITACIÓN MADERA CLARA (EXTERIOR) / BLANCO PIRINEO

CÓDIGO  
**0057**

**STOCK**

**LONGITUDES** 2500 - 3000 - 5000 - 6000 mm

**ANCHO ÚTIL** 1000 mm



FICHA TÉCNICA



ESPESOR

**40mm**

PRECIO €/M<sup>2</sup>

**46,75**

INTERIOR PERFILADO PUNTA DIAMANTE

8,25 Kg/m<sup>2</sup>

90 kg

2500 mm. máx.

W/m<sup>2</sup>K = 0,57

GMPANEL TORNILLO VISTO ( 40 ) MADERA - 2 CARAS  
IMITACIÓN MADERA OSCURA / IMITACIÓN MADERA OSCURA

CÓDIGO  
**0057C**

**STOCK**

**LONGITUDES** 2500 - 3000 - 5000 - 6000 mm

**ANCHO ÚTIL** 1000 mm



FICHA TÉCNICA



ESPESOR

**40mm**

PRECIO €/M<sup>2</sup>

**54,60**

9,10 Kg/m<sup>2</sup>

90 kg

2500 mm. máx.

W/m<sup>2</sup>K = 0,57

GMPANEL TORNILLO OCULTO ( 40 )  
BLANCO PIRINEO / BLANCO PIRINEO ( SIMILAR, RAL 9003 )

CÓDIGO  
**0148**

**STOCK**

**LONGITUDES** 2500 - 3000 - 5000 - 6000 mm

**ANCHO ÚTIL** 1000 mm



CE

FICHA TÉCNICA



ESPESOR

**40mm**

PRECIO €/M<sup>2</sup>

**35,75**

PERFILADO POR AMBAS CARAS\*  
(PERFILADO ESTÁNDAR)

Bs2d0

9,95 Kg/m<sup>2</sup>

100 kg

3000 mm. máx.

W/m<sup>2</sup>K = 0,49

\*Consultar posibilidad en acabado liso y punta de diamante

# FACHADA ESTÁNDAR

GMPANEL TORNILLO OCULTO ( 35 ) - IMITACIÓN ACERO CORTEN  
IMITACIÓN CORTEN / BLANCO PIRINEO (SIMILAR, RAL 9003)

CÓDIGO  
**0159**

**STOCK**

**LONGITUDES** 2500 - 3000 - 5000 - 6000 mm

**ANCHO ÚTIL** 1000 mm



CE

FICHA TÉCNICA



ESPESOR

**35**mm

PRECIO €/M<sup>2</sup>

**56,85**

LISO EXTERIOR / PERFILADO INTERIOR



**Kg** 10,28 Kg/m<sup>2</sup>

**85** kg

3000 mm. máx.

W/m<sup>2</sup>K = 0,62

GMPANEL TORNILLO VISTO ( 80 ) - PARA CÁMARAS  
BLANCO PIRINEO / BLANCO PIRINEO (SIMILAR, RAL 9003)

CÓDIGO  
**0072B**

**STOCK**

**LONGITUDES** 2500 - 3000 - 5000 - 6000 mm

**ANCHO ÚTIL** 1000 mm



CE

FICHA TÉCNICA



ESPESOR

**80**mm

PRECIO €/M<sup>2</sup>

**51,80**

PERFILADO ESTÁNDAR AMBAS CARAS

**Kg** 8,32 Kg/m<sup>2</sup>

**90** kg

4000 mm. máx.

W/m<sup>2</sup>K = 0,27

## ACCESORIOS (GRAPA TORNILLO OCULTO)

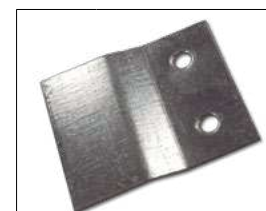
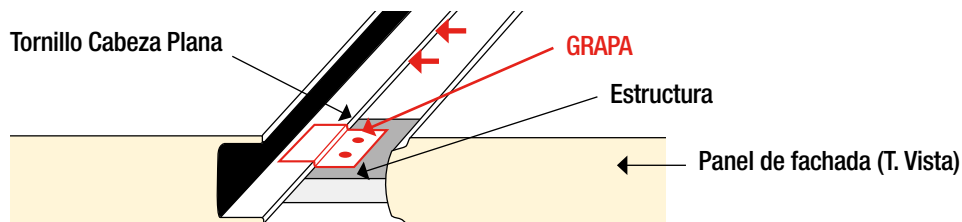

Grapa tornillería oculta

€/ud. **0,60**

# FACHADA ESTÁNDAR

CÓDIGO  
0095

## ACCESORIOS REMATERÍA ESTÁNDAR FACHADA

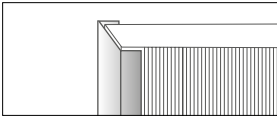
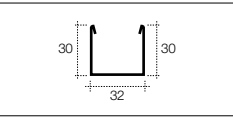
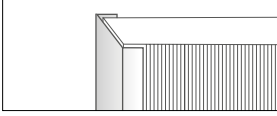
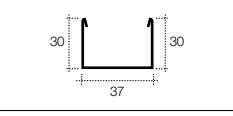
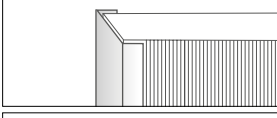
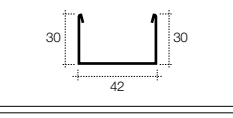
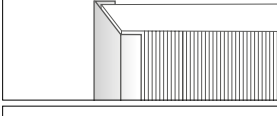
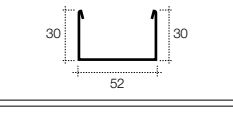
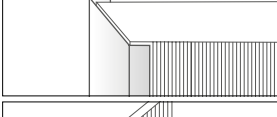
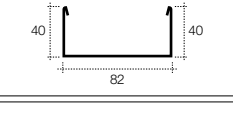
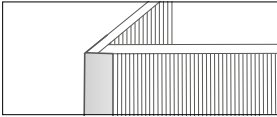
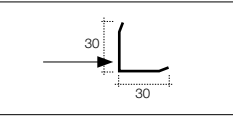
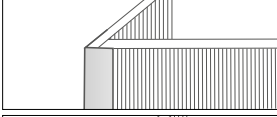
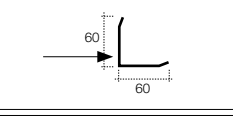
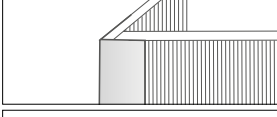
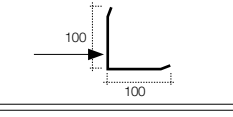
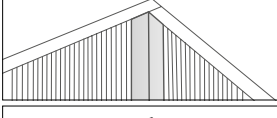
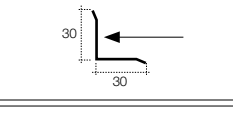
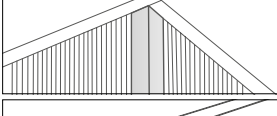
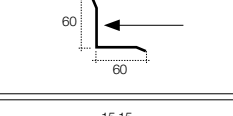
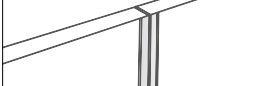
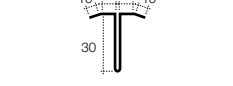
			ESPESOR (mm.)	COLOR	LONGITUD (mm.)	PRECIO €/UD	
CIERRES	Remate Cierre 30			0,6	BLANCO PIRINEO	1.500 3.000	8,80 17,60
	Remate Cierre 35			0,6	BLANCO PIRINEO	1.500 3.000	8,80 17,60
	Remate Cierre 40			0,6	BLANCO PIRINEO MADERA	1.500 3.000 3.000	8,80 17,60 21,80
	Remate Cierre 50			0,6	BLANCO PIRINEO	1.500 3.000	8,80 17,60
	Remate Cierre 80			0,6	BLANCO PIRINEO	1.500 3.000	9,85 19,70
ÁNGULOS	Remate Esquinero Exterior 30x30			0,6	BLANCO PIRINEO	1.500 3.000	8,10 16,20
	Remate Esquinero Exterior 60x60			0,6	BLANCO PIRINEO MADERA	1.500 3.000 3.000	8,80 17,60 21,80
	Remate Esquinero Exterior 100x100			0,6	BLANCO PIRINEO	1.500 3.000	11,55 23,10
	Remate Esquinero Interior 30x30			0,6	BLANCO PIRINEO	1.500 3.000	8,10 16,20
	Remate Esquinero Interior 60x60			0,6	BLANCO PIRINEO MADERA	1.500 3.000 3.000	8,80 17,60 21,80
	Remate Unión Fachada "T"			0,6	BLANCO PIRINEO	1.500 3.000	8,80 17,60

CERRAMIENTOS

CERRAMIENTOS

LUCERNARIOS



ACCESORIOS





# FACHADA LANA ROCA

GMPANEL LANA DE ROCA ( 50 ) - ABSORCIÓN ACÚSTICA  
BLANCO PIRINEO / BLANCO PIRINEO ( SIMILAR, RAL 9003 )

CÓDIGO  
**0071**

**STOCK**

**LONGITUDES** 3000 - 6000 mm

**ANCHO ÚTIL** 1000 mm

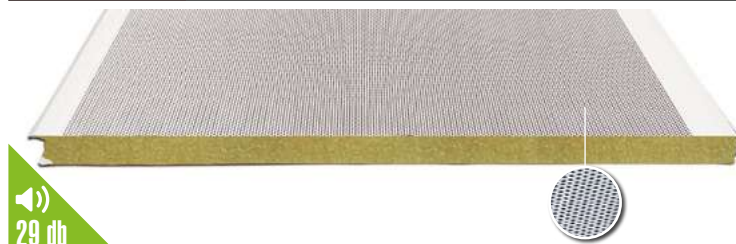

29 db

FICHA TÉCNICA



ESPESOR

**50**mm

PRECIO €/M<sup>2</sup>

**65,10**

CHAPA PERFORADA UNA CARA

12 Kg/m<sup>2</sup>

90 kg 2250 mm. máx.

W/m<sup>2</sup>K = 0,76

GMPANEL FACHADA LANA DE ROCA ( 80 )  
BLANCO PIRINEO / BLANCO PIRINEO ( SIMILAR, RAL 9003 )

CÓDIGO  
**0069**

**STOCK**

**LONGITUDES** 3000 - 6000 mm

**ANCHO ÚTIL** 1000 mm



CE

FICHA TÉCNICA



ESPESOR

**80**mm

PRECIO €/M<sup>2</sup>

**71,05**

PERFILADO ESTÁNDAR AMBAS CARAS

**EI 90**

**A2s1d0**

15,60 Kg/m<sup>2</sup>

100 kg 3250 mm. máx.

W/m<sup>2</sup>K = 0,50

GMPANEL FACHADA LANA DE ROCA ( 100 )  
BLANCO PIRINEO / BLANCO PIRINEO ( SIMILAR, RAL 9003 )

CÓDIGO  
**0070**

**STOCK**

**LONGITUDES** 3000 - 6000 mm

**ANCHO ÚTIL** 1000 mm



CE

FICHA TÉCNICA



ESPESOR

**100**mm

PRECIO €/M<sup>2</sup>

**77,40**

PERFILADO ESTÁNDAR AMBAS CARAS

**EI 120**

**A2s1d0**

17,60 Kg/m<sup>2</sup>

95 kg 3750 mm. máx.

W/m<sup>2</sup>K = 0,40

# FACHADA LANA ROCA

## ACCESORIOS REMATERÍA FACHADA LANA ROCA

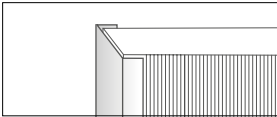
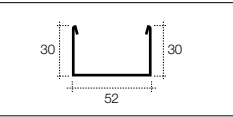
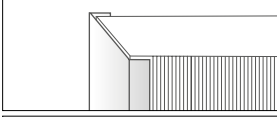
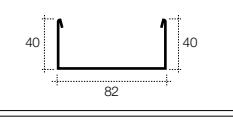
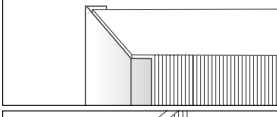
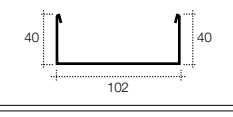
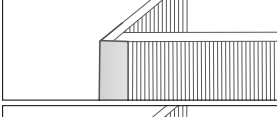
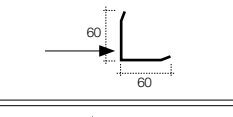
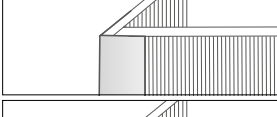
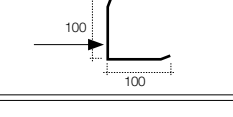
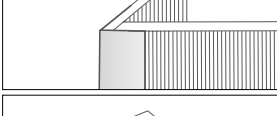
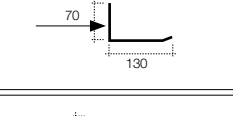
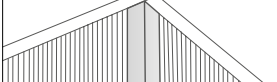
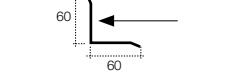
				ESPESOR (mm.)	COLOR	LONGITUD (mm.)	PRECIO €/UD
CIERRES	Remate Cierre 50			0,6	BLANCO PIRINEO	1.500 3.000	8,80 17,60
	Remate Cierre 80			0,6	BLANCO PIRINEO	1.500 3.000	9,85 19,70
	Remate Cierre 100			0,6	BLANCO PIRINEO	1.500 3.000	9,85 19,70
ÁNGULOS	Remate Esquinero Exterior 60x60			0,6	BLANCO PIRINEO	1.500 3.000	8,80 17,60
	Remate Esquinero Exterior 100x100			0,6	BLANCO PIRINEO	1.500 3.000	11,55 23,10
	Remate Esquinero Exterior 70x130			0,6	BLANCO PIRINEO	1.500 3.000	11,55 23,10
	Remate Esquinero Interior 60x60			0,6	BLANCO PIRINEO	1.500 3.000	8,80 17,60



## CLASIFICACIÓN RESISTENCIA AL FUEGO

<b>R</b>	<b>CAPACIDAD PORTANTE</b>	Capacidad de elementos estructurales para <b>soportar las cargas</b> existentes en condiciones normalizadas de incendio a lo largo de un periodo de tiempo concreto.
<b>E</b>	<b>ESTANQUEIDAD</b>	Capacidad de elementos estructurales para <b>evitar el paso de gases y humos</b> en las mismas condiciones.
<b>I</b>	<b>AISLANTE TÉRMICO</b>	Capacidad de elementos constructivos o estructurales para <b>evitar el paso del calor</b> provocado por un fuego en las mismas condiciones.

**CUBIERTAS** REI ( 30 / 60 / 90 / 120... minutos

**FACHADAS** EI ( 30 / 60 / 90 / 120... minutos

# PANEL FRIGORÍFICO

GMPANEL FRIGORÍFICO LISO ( 60 )  
BLANCO PIRINEO / BLANCO PIRINEO (SIMILAR, RAL 9003)

CÓDIGO **0054B** **BAJO PEDIDO**

LONGITUDES A MEDIDA

ANCHO ÚTIL 1185 mm



CE

FICHA TÉCNICA



ESPESOR  
**60**mm

PRECIO €/M<sup>2</sup>  
**58,10**

LISO AMBAS CARAS



**11,00** Kg/m<sup>2</sup>

**80** kg 3820 mm. máx.

W/m<sup>2</sup>K = 0,35

GMPANEL FRIGORÍFICO LISO ( 80 )  
BLANCO PIRINEO / BLANCO PIRINEO (SIMILAR, RAL 9003)

CÓDIGO **0072** **BAJO PEDIDO**

LONGITUDES A MEDIDA

ANCHO ÚTIL 1185 mm



CE

FICHA TÉCNICA



ESPESOR  
**80**mm

PRECIO €/M<sup>2</sup>  
**64,15**

LISO AMBAS CARAS



**11,90** Kg/m<sup>2</sup>

**80** kg 4200 mm. máx.

W/m<sup>2</sup>K = 0,27

GMPANEL FRIGORÍFICO LISO ( 100 )  
BLANCO PIRINEO / BLANCO PIRINEO (SIMILAR, RAL 9003)

CÓDIGO **0073** **BAJO PEDIDO**

LONGITUDES A MEDIDA

ANCHO ÚTIL 1185 mm



CE

FICHA TÉCNICA



ESPESOR  
**100**mm

PRECIO €/M<sup>2</sup>  
**70,75**

LISO AMBAS CARAS



**12,80** Kg/m<sup>2</sup>

**80** kg 4600 mm. máx.

W/m<sup>2</sup>K = 0,21

GMPANEL FRIGORÍFICO LISO ( 120 )  
BLANCO PIRINEO / BLANCO PIRINEO (SIMILAR, RAL 9003)

CÓDIGO **0054** **BAJO PEDIDO**

LONGITUDES A MEDIDA

ANCHO ÚTIL 1185 mm



CE

FICHA TÉCNICA



ESPESOR  
**120**mm

PRECIO €/M<sup>2</sup>  
**77,65**

LISO AMBAS CARAS



**13,40** Kg/m<sup>2</sup>

**80** kg 5000 mm. máx.

W/m<sup>2</sup>K = 0,18



## ACCESORIOS FRIGORÍFICO

<b>Conjunto Perfil Sanitario</b> P.S. esquinero interior 90 mm. 290P PVC P. S. ángulo de fijación Aluminio 25x25 mm. 315P ALUMINIO	<p>ESQUINERO</p> <p>ÁNGULO</p>	COLOR	€/ML
		BLANCO	<b>5,45</b>
<b>MEDIDAS</b> 3.000 MM.			
<b>Angular Exterior (para conjunto sanitario)</b>		€/UD	<b>1,75</b>
<b>Perfil Sanitario Ángulo Triple</b>		COLOR	€/UD
		BLANCO	<b>1,75</b>
<b>TIPO</b> 295 PVC <b>MEDIDAS</b> -			
<b>Perfil Sanitario tapa esquinero interior</b>		COLOR	€/UD
		BLANCO	<b>0,70</b>
<b>TIPO</b> 288 PVC <b>MEDIDAS</b> -			
<b>Varilla roscada métrica 10 (1.000 mm.)</b>		€/UD	<b>1,85</b>
<b>Bulón Chino M-10</b>			€/UD
		BLANCO	<b>1,80</b>
<b>TIPO</b> - <b>MEDIDAS</b> -			
<b>Perfil Soporte Techo Aluminio</b>		COLOR	€/ML
		BLANCO	<b>32,25</b>
<b>TIPO</b> - <b>MEDIDAS</b> 4.000 MM.			
<b>Pieza Fijación para Soporte Techo</b>		COLOR	€/UD
		XXX	<b>1,15</b>
<b>TIPO</b> -			
<b>Perfil Tensor para Soporte Techo</b>		COLOR	€/UD
		GALVA	<b>5,35</b>
<b>TIPO</b> - <b>MEDIDAS</b> -			
<b>Unión hexagonal para varilla</b>			€/UD
			<b>0,30</b>

			ESPESOR (mm.)	COLOR	LONGITUD (mm.)	PRECIO €/UD
CIERRES			<b>0,6</b>	BLANCO PIRINEO	1.500	<b>9,85</b>
					3.000	<b>19,70</b>
CIERRES			<b>0,6</b>	BLANCO PIRINEO	1.500	<b>9,85</b>
					3.000	<b>19,70</b>
ÁNGULOS			<b>0,6</b>	BLANCO PIRINEO	1.500	<b>11,55</b>
					3.000	<b>23,10</b>
ÁNGULOS			<b>0,6</b>	BLANCO PIRINEO	1.500	<b>11,55</b>
					3.000	<b>23,10</b>

# PANEL A MEDIDA

GMPANEL CUBIERTA - TORNILLERÍA OCULTA  
INTERIOR BLANCO PIRINEO

CÓDIGO  
**0009**

**BAJO PEDIDO**

**LONGITUDES** A MEDIDA

 Cs3d0



CE

FICHA TÉCNICA



\*Los colores representados son aproximados

**CONSULTAR MÍNIMOS DE PRODUCCIÓN**



ESPESOR	PRECIO €/M <sup>2</sup>
<b>30</b> mm	<b>42,75</b>
<b>40</b> mm	<b>46,05</b>
<b>50</b> mm	<b>49,50</b>
<b>60</b> mm	<b>53,00</b>
<b>80</b> mm	<b>59,50</b>
<b>100</b> mm	<b>66,35</b>
<b>120</b> mm	<b>73,55</b>

GMPANEL FACHADA - TORNILLERÍA OCULTA  
INTERIOR BLANCO PIRINEO

CÓDIGO  
**0010**

**BAJO PEDIDO**

**LONGITUDES** A MEDIDA

 Cs3d0



CE

FICHA TÉCNICA



\*Los colores representados son aproximados

PERFILADO AMBAS CARAS. (Posibilidad de otros perfilados)

**CONSULTAR MÍNIMOS DE PRODUCCIÓN**



ESPESOR	PRECIO €/M <sup>2</sup>
<b>35</b> mm	<b>42,40</b>
<b>40</b> mm	<b>44,20</b>
<b>50</b> mm	<b>47,95</b>
<b>60</b> mm	<b>51,60</b>
<b>80</b> mm	<b>58,75</b>
<b>100</b> mm	<b>66,60</b>



# GM PANEL AUTOPORTANTE DE ALUMINIO

GMPANEL DE ALUMINIO ( TORNILLERÍA VISTA )  
BLANCO BRILLANTE ( RAL 9016 )

CÓDIGO  
**0016**

**BAJO PEDIDO**

LONGITUDES **CONSULTAR**

ANCHO ÚTIL **1200 mm**



FICHA TÉCNICA



ESPESOR

PRECIO €/M<sup>2</sup>

ESPESOR

PRECIO €/M<sup>2</sup>

**52**mm

**103,55**

**82**mm





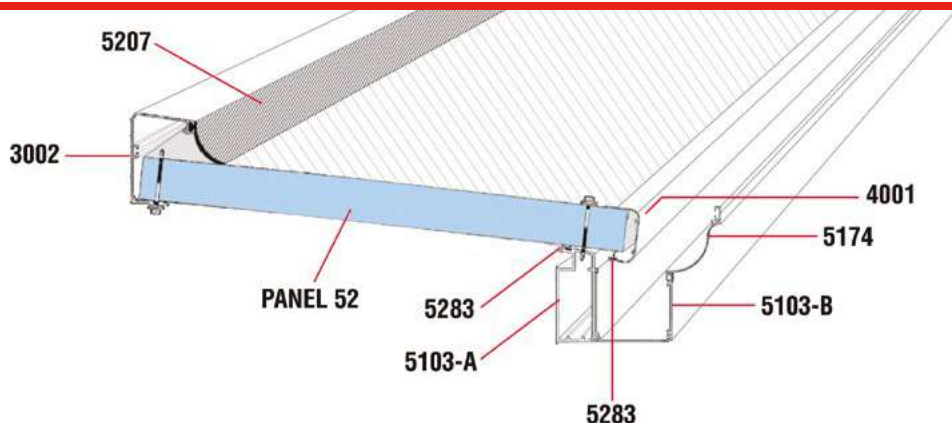

**116,50**

OTROS ACABADOS: BLANCO / MADERA - MADERA / MADERA

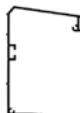
## ACCESORIOS

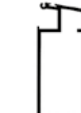

## ACCESORIOS (ALUMINIO)

Perfil de Cobija de una pieza (3002)	Perfil embellecedor de cierre-52 (4001)	Perfil embellecedor de cierre-82 (4000)	Perfil soporte canalón (5103A)	Perfil "U" canalón (5103B)	Perfil embellecedor de canalón (5174)	Junta de goma para cobija (5207)	Tapa mediana cobija (5200 - M) 11,20 €/UD
 BCO	 BCO	 BCO	 BCO	 BCO	 BCO		Tapa canalón (5201 - E) 13,45 €/UD
6500 mm	6500 mm	6500 mm	6500 mm	6500 mm	6500 mm	Por metros	Tornillo autotaladrante para panel 52 y 82 mm 2,50€/UD
€/ML 33,35	€/ML 13,35	€/ML 14,45	€/ML 51,15	€/ML 32,25	€/ML 13,35	€/ML 7,30	

# CHAPA METÁLICA

CHAPA METÁLICA GRECADA CUBIERTA  
GALVANIZADA

CÓDIGO  
**0012**

**BAJO PEDIDO**

**LONGITUDES** A MEDIDA



FICHA TÉCNICA



ESPESOR	COLOR	PRECIO €/M <sup>2</sup>
<b>0,6mm</b>	GALVANIZADO	<b>15,60</b>

CONSULTAR OPCIONES DE PERFIL

5,72 Kg/m<sup>2</sup>

131 kg 1750 mm. máx.

CHAPA METÁLICA GRECADA CUBIERTA PRELACADA  
POSICIÓN CUBIERTA

CÓDIGO  
**0012B**

**STOCK**

Perfil 32/200 - Blanco Pirineo

**LONGITUDES** 5000 - 6000 mm

**ANCHO ÚTIL** 1000 mm



FICHA TÉCNICA



ESPESOR	COLOR	PRECIO €/M <sup>2</sup>
<b>0,6mm</b>	BLANCO PIRINEO ROJO TEJA VERDE NAVARA NEGRO DEXTAR ...	<b>17,25</b>

CONSULTAR OPCIONES DE PERFIL

5,72 Kg/m<sup>2</sup>

131 kg 1750 mm. máx.

CHAPA METÁLICA  
COLABORANTE

CÓDIGO  
**0014**

**BAJO PEDIDO**

**LONGITUDES** A MEDIDA



FICHA TÉCNICA



ESPESOR	COLOR	PRECIO €/M <sup>2</sup>
<b>0,8mm</b>	GALVANIZADO	<b>30,80</b>

CONSULTAR OPCIONES DE PERFIL

# CHAPA METÁLICA - TABIQUES PLUVIALES

CHAPA METÁLICA  
MINIONDA

CÓDIGO  
**0011**

**BAJO PEDIDO**

**GALVANIZADO** LONGITUDES A MEDIDA

PRELACADO LONGITUDES A MEDIDA

ANCHO 1064 mm



CE

FICHA  
TÉCNICA



ESPESOR

**0,6mm**

COLOR

GALVANIZADA

PRELACADO

PRECIO €/M<sup>2</sup>

**17,15**  
**19,30**

**5,89 Kg/m<sup>2</sup>** **76 kg** 2000 mm. máx.

CHAPA METÁLICA  
MINIONDA PERFORADA

CÓDIGO  
**0125**

**BAJO PEDIDO**

LONGITUDES A MEDIDA

ANCHO 1064 mm

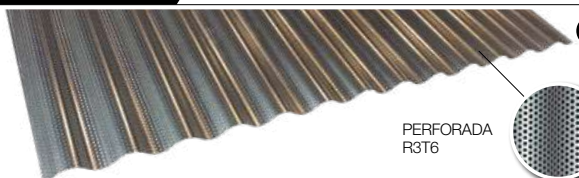

CE

FICHA  
TÉCNICA



ESPESOR

**0,6mm**

COLOR

GALVANIZADA

PRELACADO

PRECIO €/M<sup>2</sup>

**28,60**  
**33,35**

PERFORADA  
R3T6

CHAPA METÁLICA GRECADA  
POSICIÓN FACHADA

CÓDIGO  
**0012C**

**BAJO PEDIDO**

LONGITUDES A MEDIDA



CE

FICHA  
TÉCNICA



ESPESOR

**0,6mm**

COLOR

PRELACADO

PRECIO €/M<sup>2</sup>

**17,25**

CONSULTAR OPCIONES DE COLOR

**5,72 Kg/m<sup>2</sup>** **88 kg** 2000 mm. máx.

CHAPA METÁLICA GRECADA PERFORADA  
POSICIÓN FACHADA

CÓDIGO  
**0125B**

**BAJO PEDIDO**

LONGITUDES A MEDIDA



CE

FICHA  
TÉCNICA



ESPESOR

**0,6mm**

COLOR

PRELACADO

PRECIO €/M<sup>2</sup>

**33,35**

CONSULTAR OPCIONES DE PERFIL

**5,72 Kg/m<sup>2</sup>** **88 kg** 2000 mm. máx.

CERRAMIENTOS

CERRAMIENTOS

LUCERNARIOS

ACCESORIOS



# PANEL COMPOSITE - 3mm

CÓDIGO  
0156



PRECIOS



FICHA  
TÉCNICA



PANEL COMPOSITE DE **POLIETILENO** de alta densidad con caras exteriores de **ALUMINIO**. Tanto para uso exterior como interior.

BAJO PESO Y ALTA RESISTENCIA A LA CORROSIÓN.

Puede plegarse sin problemas.

Diferentes opciones de acabados y colores.

Peso: 3,8 Kg/m<sup>2</sup>

Espesor aluminio: 0,3 mm

Absorción Acústica: 24 dB

Coefficiente de transmisión térmica: 5,61 W/m<sup>2</sup>K

Resistencia a la temperatura: -50 up to +80 °C



## COLORES / ACABADOS ESTÁNDAR

(Otras opciones a consultar)

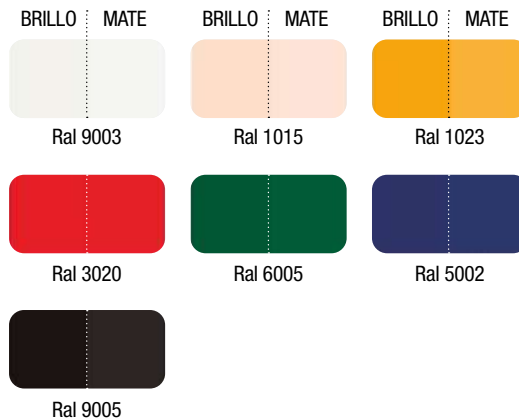

# POLICARBONATO CELULAR ESTÁNDAR

HOJA DE PEDIDO



30 años  
creciendo  
juntos

**CALIDAD  
CERTIFICADA**

**10 AÑOS  
DE GARANTÍA**

**PESO REAL**



SOPLADO Y ENCINTADO DE PLACAS: **3,00 €/m<sup>2</sup>\*** / TERMOSELLADO: **3,00 €/ud\*** ( ANCHO MÁXIMO: 1050 mm.) **\*PRECIOS NETOS**

## POLICARBONATO CELULAR 6MM

**PESO REAL: 1,3 kg/m<sup>2</sup>**

CÓDIGO  
**0078**

**STOCK**

**LONGITUDES** 3000 - 6000 mm (Dirección de aguas)

**ANCHO ÚTIL** 2100 mm

		FICHA TÉCNICA 	ESPESOR	COLOR	PRECIO €/M <sup>2</sup>		
			<b>6mm</b>	INCOLORO (TRANSPARENTE)	<b>16,35</b>		
				OPAL (TRANSLÚCIDO)	<b>17,20</b>		
	Bs1d0	3,50 W/M <sup>2</sup> K	18 dB	Transmisión de luz: INCOLORO 82% OPAL 58%	PROTECCIÓN UV 2 CARAS	80 kg	Dist. máx. 510 mm.

## POLICARBONATO CELULAR 8MM

**PESO REAL: 1,5 kg/m<sup>2</sup>**

CÓDIGO  
**0079**

**STOCK**

**LONGITUDES** 2000 - 3000 - 4000 - 6000 - 7000 mm (Dirección de aguas)

**ANCHO ÚTIL** 2100 mm

		FICHA TÉCNICA 	ESPESOR	COLOR	PRECIO €/M <sup>2</sup>		
			<b>8mm</b>	INCOLORO (TRANSPARENTE)	<b>18,85</b>		
				OPAL (TRANSLÚCIDO)	<b>19,85</b>		
	Bs1d0	3,30 W/M <sup>2</sup> K	18 dB	Transmisión de luz: INCOLORO 82% OPAL 54%	PROTECCIÓN UV 2 CARAS	80 kg	Dist. máx. 600 mm.

## POLICARBONATO CELULAR 10MM

**PESO REAL: 1,7 kg/m<sup>2</sup>**

CÓDIGO  
**0080**

**STOCK**

**LONGITUDES** 2000 - 3000 - 4000 - 6000 - 7000 mm (Dirección de aguas)

**ANCHO ÚTIL** 2100 mm

		FICHA TÉCNICA 	ESPESOR	COLOR	PRECIO €/M <sup>2</sup>		
			<b>10mm</b>	INCOLORO (TRANSPARENTE)	<b>21,35</b>		
				OPAL (TRANSLÚCIDO)	<b>22,50</b>		
	Bs1d0	2,70 W/M <sup>2</sup> K	19 dB	Transmisión de luz: INCOLORO 81% OPAL 48%	PROTECCIÓN UV 2 CARAS	80 kg	Dist. máx. 700 mm.

# POLICARBONATO CELULAR ESTÁNDAR

## POLICARBONATO CELULAR 16MM - 3 PAREDES

**PESO REAL:** 2,7 kg/m<sup>2</sup>

CÓDIGO  
**0081**

**STOCK**

**LONGITUDES** 2000 - 3000 - 4000 - 6000 - 7000 mm (Dirección de aguas)

**ANCHO ÚTIL** 1200-2100 mm



ESPESOR  
**16mm**

COLOR  
INCOLORO (TRANSPARENTE)  
OPAL (TRANSLÚCIDO)

PRECIO €/M<sup>2</sup>  
**33,90**  
**35,70**



**Bs1d0**

2,40 W/M<sup>2</sup>K

21 dB

Transmisión de luz:

INCOLORO **76%**  
OPAL **48%**

PROTECCIÓN  
UV 2 CARAS

80 kg

Dist. máx. 1000 mm.

## POLICARBONATO CELULAR 16MM - 5 PAREDES

**PESO REAL:** 2,5 kg/m<sup>2</sup>

CÓDIGO  
**0081B**

**STOCK**

**LONGITUDES** 2000 - 3000 - 4000 - 6000 - 7000 mm (Dirección de aguas)

**ANCHO ÚTIL** 2100 mm



ESPESOR  
**16mm**

COLOR  
INCOLORO (TRANSPARENTE)  
OPAL (TRANSLÚCIDO)

PRECIO €/M<sup>2</sup>  
**28,75**  
**29,60**



**Bs1d0**

2,00 W/M<sup>2</sup>K

21 dB

Transmisión de luz:

INCOLORO **62%**  
OPAL **35%**

PROTECCIÓN  
UV 2 CARAS

80 kg

Dist. máx. 1000 mm.

## POLICARBONATO CELULAR 16MM SOMBRA

**PESO REAL:** 2,8 kg/m<sup>2</sup>

CÓDIGO  
**0150**

**STOCK**

**LONGITUDES** 3000 - 6000 mm (Dirección de aguas)

**ANCHO ÚTIL** 980 mm

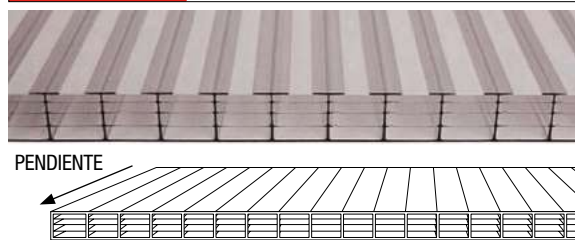

ESPESOR  
**16mm**

COLOR  
INCOLORO (TRANSPARENTE)  
CON BANDAS BLANCAS

PRECIO €/M<sup>2</sup>  
**47,70**



**Bs1d0**

2,10 W/M<sup>2</sup>K

TRANSMISIÓN LUMÍNICA  
SOMBRA **41,7%** / OPAL **48%**

TRANSMISIÓN SOLAR  
SOMBRA **39,40%** / OPAL **71%**

PROTECCIÓN  
UV 2 CARAS

80 kg

Dist. máx. 1000 mm.

# POLICARBONATO CELULAR ESTÁNDAR

## POLICARBONATO CELULAR 25MM

**kg** PESO REAL: 3 kg/m<sup>2</sup>

CÓDIGO  
**0082**

**STOCK**

**LONGITUDES** A CONSULTAR (Dirección de aguas)

**ANCHO ÚTIL** 2095 mm



FICHA  
TÉCNICA



ESPESOR

**25mm**

COLOR

INCOLORO  
(TRANSPARENTE)

OPAL  
(TRANSLÚCIDO)

PRECIO €/M<sup>2</sup>

**40,15**  
**42,15**



**Bs1d0**

1,40 W/M<sup>2</sup>K

23 dB

Transmisión de luz:

INCOLORO **51%**  
OPAL **44%**

PROTECCIÓN  
UV 2 CARAS

**80 kg**

Dist. máx. 1250 mm.

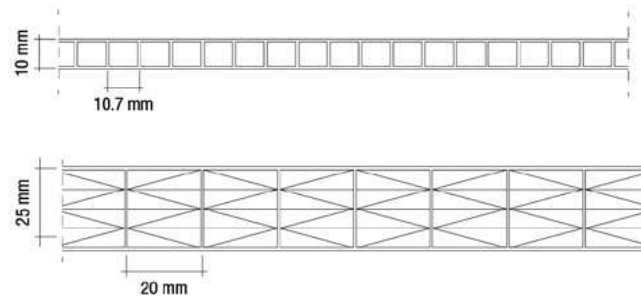
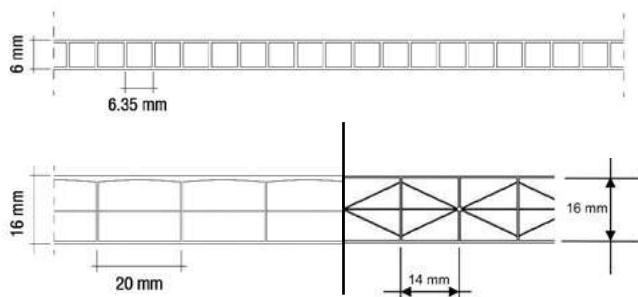

## POLICARBONATO CELULAR 32MM

**kg** PESO REAL: 3,7 kg/m<sup>2</sup>

CÓDIGO  
**0083**

**BAJO PEDIDO**

**LONGITUDES** A CONSULTAR

**ANCHO ÚTIL** 1200 mm



ESPESOR

**32mm**

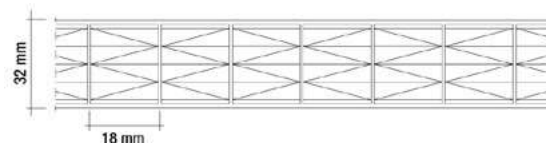

**Bs2d0**

1,10 W/M<sup>2</sup>K

23 dB

Transmisión de luz:

INCOLORO **38%**  
OPAL **20%**

PROTECCIÓN  
UV 2 CARAS

**80 kg**

Dist. máx. 1250 mm.

## ACCESORIOS POLICARBONATO

Perfil ESTRUCTURAL Aluminio (60X40 mm.)		COLOR	€/ML
		ANODIZADO PLATA	<b>23,30</b>

MEDIDAS 3.000 - 6.000 MM.

EL SISTEMA ESTRUCTURAL DEBE COMPLETARSE CON EL PERFIL UNIVERSAL GLASSLUX Y LA GOMA UÑA

Tapón para perfil estructural (gris)		€/UD
		<b>0,95</b>

Perfil TAPETA Aluminio		ACABADO	€/ML
		ANODIZADO PLATA LACADO BLANCO	<b>5,30</b> <b>5,45</b>

MEDIDAS 3.000 - 6.000 MM.

Perfil Universal Aluminio		ACABADO	€/ML
		ANODIZADO PLATA LACADO BLANCO	<b>7,80</b> <b>8,15</b>

MEDIDAS 3.000 - 6.000 MM.

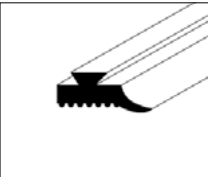
Goma UÑA Aleta		€/ROLLO	€/ML
		<b>120,00</b>	<b>1,10</b>

MEDIDAS ROLLO: 120 ML

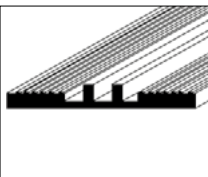
Goma BASE Estándar		€/ROLLO	€/ML
		<b>150,00</b>	<b>2,75</b>

MEDIDAS ROLLO: 60 ML

Perfil Cierre en U Policarbonato (Protección UV 1 cara)		ESPESOR (mm.)	€/ML
		4/6	<b>1,25</b>
		8/10	<b>1,40</b>
		16	<b>2,05</b>
		25	<b>3,45</b>

MEDIDAS 2.100 MM.

Perfil Unión en H Policarbonato (Protección UV 2 caras)*		ESPESOR (mm.)	€/ML
		4/6	<b>3,10</b>
		8/10	<b>4,10</b>
		16*	<b>6,65</b>
		16 OPAL*	<b>7,65</b>
		25	<b>9,30</b>

MEDIDAS 3.000 - 6.000 MM.

Tapón Polipropileno		ESPESOR (mm.)	€/UD
		4/6	<b>1,00</b>
		8/10	
		16	<b>UNIVERSAL</b>

CONJUNTO TAPÓN+JUNTA+FIJACIÓN

GM Sombrero Aluminio		ACABADO	€/UD
		ANODIZADO PLATA	<b>1,00</b>

UNIDAD NO INCLUYE ARAÑELES NI CIERRE

Cinta Aluminio Microperforada		ANCHO (mm.)	€/UD
		25 (8-10 mm.)	<b>17,75</b>
		38 (16 mm.)	<b>24,35</b>
		60 (25 mm.)	<b>35,50</b>

UNIDAD ROLLO: 33 ML

Cinta Aluminio Ciega		ANCHO (mm.)	€/UD
		25 (8-10 mm.)	<b>5,75</b>
		38 (16 mm.)	<b>8,75</b>
		60 (25 mm.)	<b>12,10</b>

UNIDAD ROLLO: 50 ML

# DETALLES TÉCNICOS



## ► PERFIL UNIVERSAL DE ALUMINIO

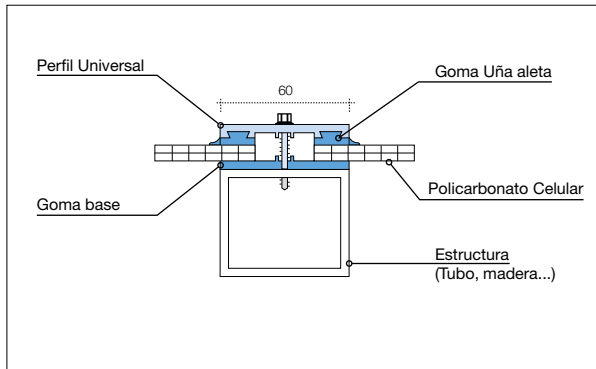

## ► PERFIL ESTRUCTURAL DE ALUMINIO + PERFIL UNIVERSAL

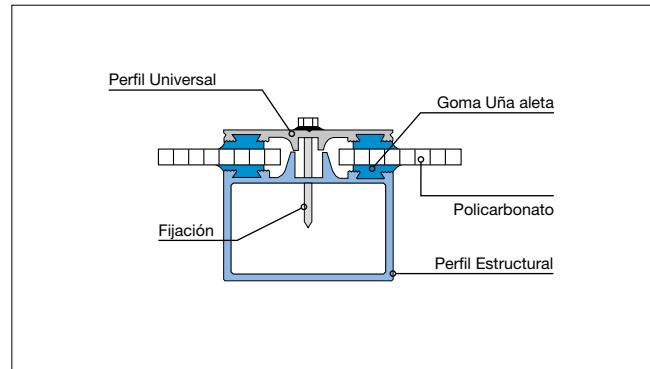

## ► INSTALACIÓN CON PERFILERÍA PLÁSTICA

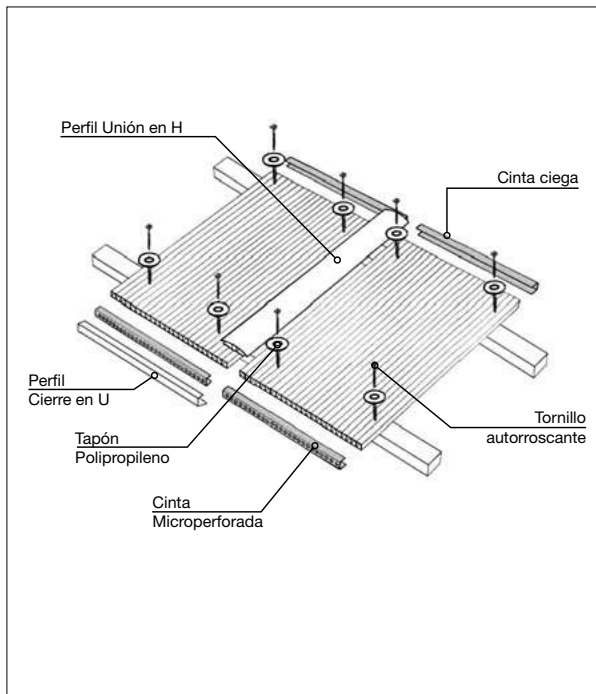

## ► ORIENTACIÓN DE LAS PLACAS

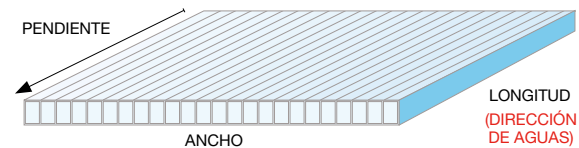

Esta es la orientación de las placas en función de las medidas estándar que indicamos en tarifa

## ► CÁLCULO PARA INSTALACIONES EN CURVO

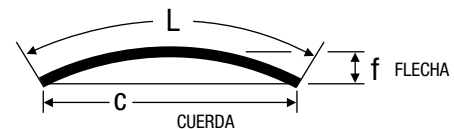

Tanto la **flecha** como la **cuerva** son datos imprescindibles para el cálculo del material

## CONDICIONES BÁSICAS DE INSTALACIÓN



- 1. ORIENTACIÓN DE LA PLACA.** Los nervios deben ir, siempre, en la dirección de la pendiente.  
(Para facilitar la evacuación del agua que se pudiera generar por condensación)



CORRECTO

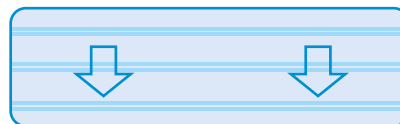

INCORRECTO

- 2. PENDIENTE MÍNIMA RECOMENDABLE.** DEBE SER DEL **5%**

- 3. CINTA DE ALUMINIO.** Es **MUY IMPORTANTE** cerrar la placa con cinta para evitar la **entrada de polvo así como la aparición de hongos**. Una vez puesta, conviene protegerla con el cierre de policarbonato ("U") o con un perfil de aluminio.

Cerrar con cinta "ciega" la parte alta de la pendiente y con cinta "Microperforada" (zonas porosas) la parte baja para facilitar la evacuación del agua generada por condensación.

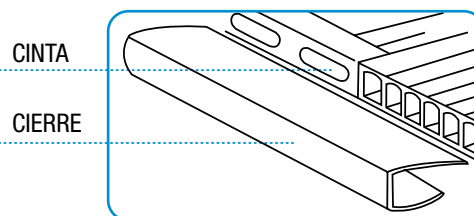

- 4. PERFILERÍA Y FIJACIONES.** Dado que el factor de dilatación del material, es importante dejar siempre un margen (en cierres, uniones y fijaciones) de unos **3 mm**. Conviene sellar los perfiles con silicona **NEUTRA** (no utilizar siliconas acéticas).

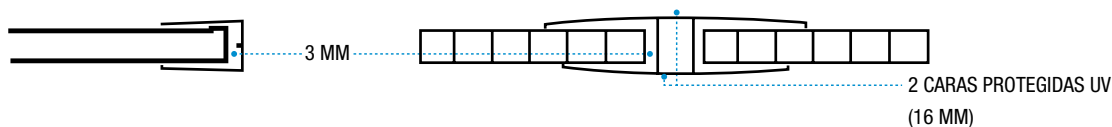

- 5.** No utilizar perfileras de PVC plastificadas.
- 6.** Todas las placas están protegidas contra los rayos U.V. por ambas caras por lo que no tienen posición.
- 7.** Una vez finalizada la instalación, retirar el film de protección. No dejar al sol con el film puesto.



# POLICARBONATO CELULAR PERFILADO (GRECA)

GM SISPOL GRECA 5  
CLASIFICACIÓN FUEGO 🔥 BS1D0

CÓDIGO  
**0149**

**BAJO PEDIDO**

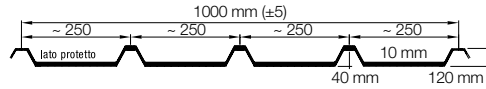
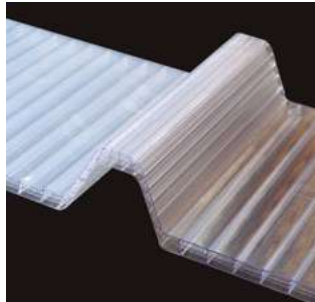

ESPESOR	COLOR	PRECIO €/M <sup>2</sup>
<b>10 mm</b>	INCOLORO (TRANSPARENTE)	<b>37,05</b>
	OPAL (TRANSLÚCIDO)	<b>38,70</b>

w/m<sup>2</sup>K: 2,57

LT= 68% INCOLORO / 50% OPAL

## OTRAS OPCIONES

	W/m <sup>2</sup> K	ESPESOR	ANCHO		W/m <sup>2</sup> K	ESPESOR	ANCHO
	2,35	12 mm.	1.000 mm.		2,25	12 mm.	1.000 mm.
	2,05	16 mm.	1.000 mm.		1,99	16 mm.	1.000 mm.
	1,71	20 mm.	1.000 mm.	LUCERNARIO COMPATIBLE CON PANEL SANDWICH			

## SERVICIOS

CURVADO DE PLACA

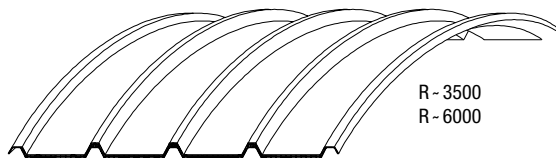

TERMOSELLADO: 3€/ud.

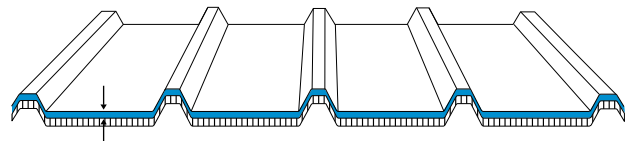



# POLICARBONATO CELULAR PERFILADO (ONDA)

GM SISPOL ONDA GM01 - 177/51 - 4,0 MM

CLASIFICACIÓN FUEGO 🔥 BS1D0

CÓDIGO  
**0026B**

**BAJO PEDIDO**

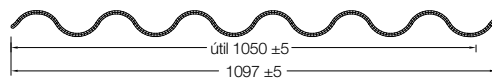
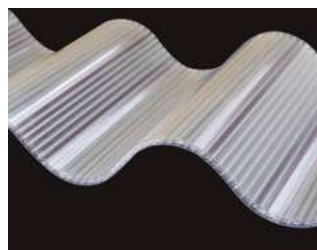

ESPESOR	DETALLE	
<b>4mm</b>	INCOLORO (TRANSPARENTE)	<b>24,40</b>

w/m<sup>2</sup>K: **3,88**

LT= **76% INCOLORO / 64% OPAL**

GM SISPOL ONDA GM01 - 177/51 - 6,0 MM. - 2 PAREDES

CLASIFICACIÓN FUEGO 🔥 BS1D0

CÓDIGO  
**0026**

**BAJO PEDIDO**

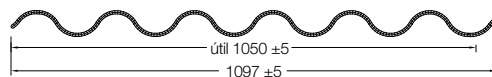

ESPESOR	COLOR	PRECIO €/M <sup>2</sup>
<b>6mm</b>	INCOLORO (TRANSPARENTE)	<b>31,05</b>
	OPAL (TRANSLÚCIDO)	<b>31,95</b>

w/m<sup>2</sup>K: **3,40**

LT= **74% INCOLORO / 62% OPAL**

## SERVICIOS

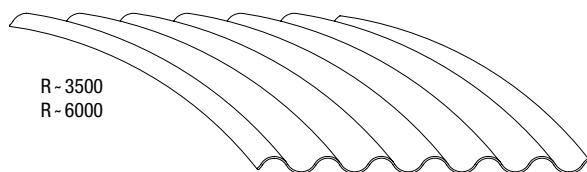

R - 3500  
R - 6000

CURVADO DE PLACA

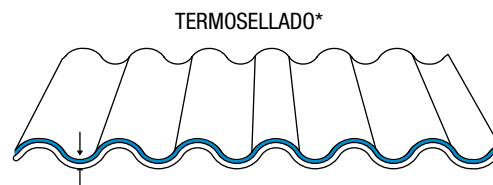

\* CONSULTAR CONDICIONES

# POLICARBONATO PANEL SANDWICH

GM SISPOL 30MM MULTIPANEL 1000

CLASIFICACIÓN FUEGO 🔥 BS1D0

CÓDIGO  
**0023**

**STOCK**

**LONGITUDES** 3000 - 4500 - 6000 - 9000 mm

**ANCHO ÚTIL** 1000 mm



	ESPESOR	COLOR	PRECIO €/M <sup>2</sup>
<b>STOCK</b>	<b>30mm</b>	OPAL (TRANSLÚCIDO)	<b>51,35</b>
<b>B. PEDIDO</b>	<b>40mm</b>	OPAL (TRANSLÚCIDO)	<b>59,40</b>

w/m<sup>2</sup>K: 1,25    LT= 39%

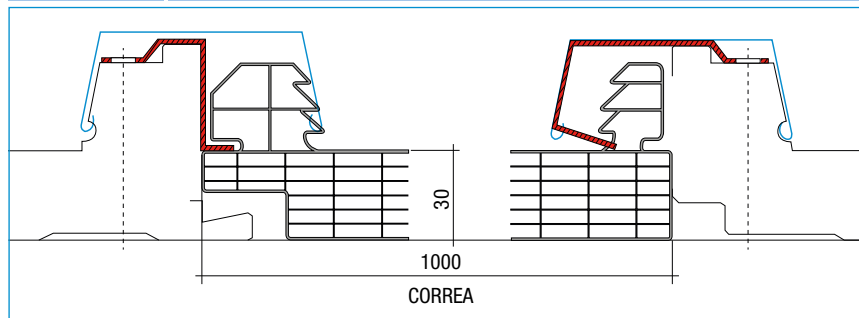

SISTEMA DE UNIÓN COMPATIBLE CON NUESTRO PANEL SANDWICH

DISPONIBILIDAD TAMBIÉN PARA PANELES DE OTROS FABRICANTES.

INFORMACIÓN TÉCNICA



## ACCESORIOS (PIEZAS DE UNIÓN EN ACERO)

TAPETA UNIÓN (3000-4500-6000-9000mm)	Pieza unión TETÓN	Pieza unión ENCAJE
€/ML.    5,00	€/ud.    1,90	€/ud.    1,90

GM SISPOL MULTIPANEL 1150

CLASIFICACIÓN FUEGO 🔥 BS1D0

CÓDIGO  
**0144**

**BAJO PEDIDO**

**LONGITUDES** A CONSULTAR

**ANCHO ÚTIL** 1150 mm

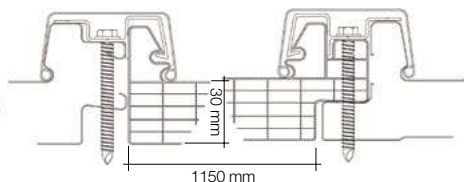

	ESPESOR	COLOR	PRECIO €/M <sup>2</sup>
	<b>30mm</b>	OPAL (TRANSLÚCIDO)	<b>55,25</b>

w/m<sup>2</sup>K: 1,25    LT= 39%    OPCIÓN: 40mm de ESPESOR, CONSULTAR.

# POLICARB. PANEL SANDWICH / OTRAS OPCIONES

GM SISPOL - "ALAS"  
CLASIFICACIÓN FUEGO 🔥 BS1D0

CÓDIGO **0147** **BAJO PEDIDO**

LONGITUDES ➔ A CONSULTAR

ANCHO ÚTIL ➔ 1000 mm

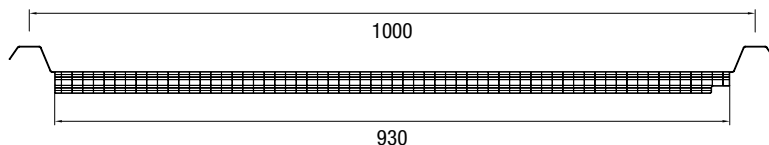

ESPESOR	COLOR	PRECIO €/M <sup>2</sup>
<b>30mm</b>	OPAL (TRANSLÚCIDO)	<b>55,05</b>

w/m<sup>2</sup>K: **1,2**

TRANSMISIÓN DE LUZ: **46%**

AISLAMIENTO ACÚSTICO: **21 db**

GM SISPOL - "GRECA LLENA"  
CLASIFICACIÓN FUEGO 🔥 BS1D0

CÓDIGO **0158** **BAJO PEDIDO**

LONGITUDES ➔ A CONSULTAR

ANCHO ÚTIL ➔ 1000 mm

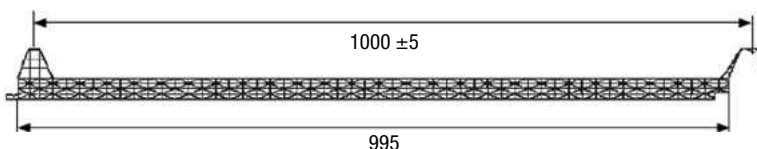

ESPESOR	COLOR	PRECIO €/M <sup>2</sup>
<b>30mm</b>	OPAL (TRANSLÚCIDO)	<b>54,25</b>

w/m<sup>2</sup>K: **1,1**

TRANSMISIÓN DE LUZ: **39%**

AISLAMIENTO ACÚSTICO: **21 db**

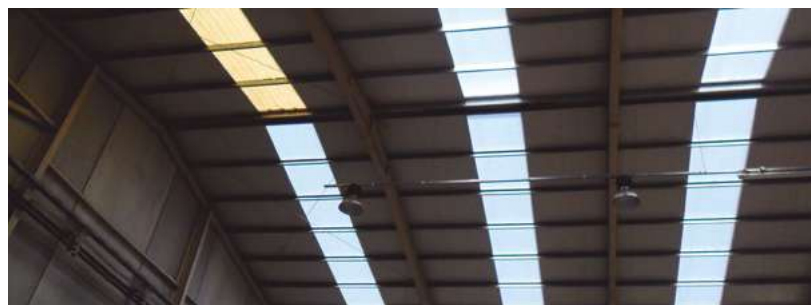

OTROS SISTEMAS, FORMATOS Y ESPESORES, CONSULTAR.

# SISTEMAS POLICARBONATO MODULAR

GM SISPOL SISTEMA MODULAR 40MM

CLASIFICACIÓN FUEGO  BS1D0

CÓDIGO  
**0142**

**BAJO PEDIDO**

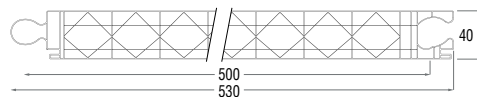
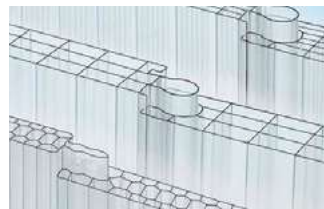

$w/m^2K : 1,3$

ESPESOR	COLOR	PRECIO €/M <sup>2</sup>
<b>40mm</b>	INCOLORO (TRANSPARENTE)	<b>66,75</b>
	OPAL (TRANSLÚCIDO)	<b>69,80</b>

SECCIÓN ENGANCHE  
PANEL / BARRA / PANEL

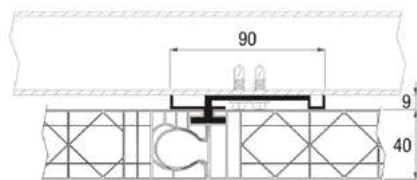



INSTALACIÓN DENTRO  
DEL VANO SIN SOLERA

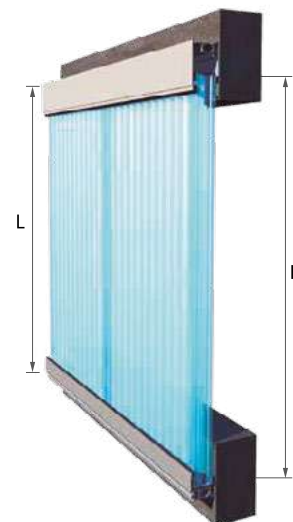

INSTALACIÓN EXTERNA  
SIN SOLERA

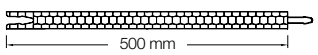
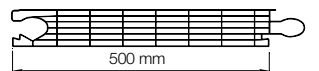
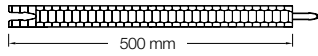
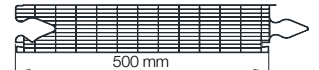

## OTRAS OPCIONES

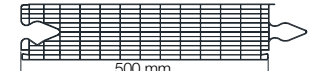
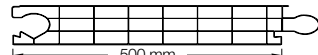
	W/m <sup>2</sup> K	ESPESOR	ANCHO		W/m <sup>2</sup> K	ESPESOR	ANCHO	PAREDES
	1,99	16 mm.	500 mm.		1,08	40 mm.	500 mm.	7
	1,81	20 mm.	500 mm.		0,85	50 mm.	500 mm.	13
	1,65	25 mm.	500 mm.		0,70	60 mm.	500 mm.	13
	1,42	40 mm. (4 paredes)	500 mm.					

# POLICARBONATO PERFILADO COMPACTO

**GARANTÍA 10 AÑOS**

**POLICARBONATO GRAN ONDA - 0,9 MM.**

CLASIFICACIÓN FUEGO BS1D0

CÓDIGO  
**0021**

**STOCK**

**LONGITUDES** 2500 - 3000 - 5000 - 6000mm

**ANCHO** 1100 mm

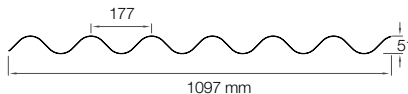

FICHA TÉCNICA



COLOR

PRECIO €/M<sup>2</sup>

INCOLORO  
(TRANSPARENTE)

**16,85**

OPAL  
(TRANSLÚCIDO)

**17,35**

PERFIL: **ONDA GRANDE**

**POLICARBONATO MINIONDA - 0,8 MM.**

CLASIFICACIÓN FUEGO BS1D0

CÓDIGO  
**0021B**

**STOCK**

**LONGITUDES** 2500 - 3000 - 5000 - 6000mm

**ANCHO** 1260 mm

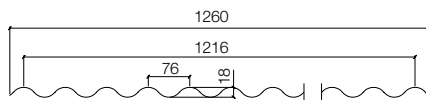
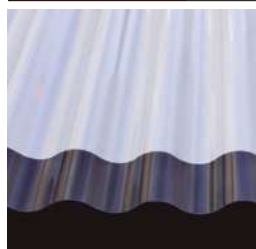

FICHA TÉCNICA



COLOR

PRECIO €/M<sup>2</sup>

INCOLORO  
(TRANSPARENTE)

**14,35**

OPAL  
(TRANSLÚCIDO)

**14,75**

PERFIL: **MINIONDA**

**POLICARBONATO TRAPECIAL - 0,9 MM.**

CLASIFICACIÓN FUEGO BS1D0

CÓDIGO  
**0077**

**STOCK**

**LONGITUDES** 2500 - 3000 - 5000 - 6000mm

**ANCHO** 1100 mm

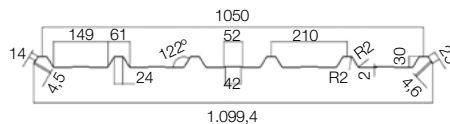

FICHA TÉCNICA



COLOR

PRECIO €/M<sup>2</sup>

INCOLORO  
(TRANSPARENTE)

**16,55**

OPAL  
(TRANSLÚCIDO)

**17,05**

PERFIL: **30/210/1100**

LUCERNARIOS

CERRAMIENTOS

LUCERNARIOS

ACCESORIOS

# POLICARBONATO PERFILADO COMPACTO

POLICARBONATO TRAPEZIAL - 0,9 MM.  
CLASIFICACIÓN FUEGO 🔥 BS1D0

CÓDIGO  
**0077B**

**STOCK**

**LONGITUDES** 2500 - 3000 - 5000 - 6000mm

**ANCHO** 1100 mm

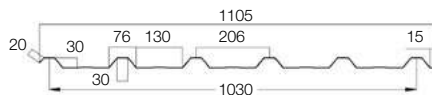

FICHA TÉCNICA



COLOR

PRECIO €/M<sup>2</sup>

INCOLORO  
(TRANSPARENTE)

**16,55**

OPAL  
(TRANSLÚCIDO)

**17,05**

PERFIL: **30/206/1105**

POLICARBONATO TRAPEZIAL - 0,9 MM.  
CLASIFICACIÓN FUEGO 🔥 BS1D0

CÓDIGO  
**0077C**

**STOCK**

**LONGITUDES** 2500 - 3000 - 5000 - 6000mm

**ANCHO** 1079 mm

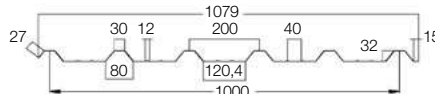

FICHA TÉCNICA



COLOR

PRECIO €/M<sup>2</sup>

INCOLORO  
(TRANSPARENTE)

**16,55**

OPAL  
(TRANSLÚCIDO)

**17,05**

PERFIL: **32/200/1079**

POLICARBONATO TRAPEZIAL - 0,9 MM.  
CLASIFICACIÓN FUEGO 🔥 BS1D0

CÓDIGO  
**0077D**

**BAJO PEDIDO**

**LONGITUDES** A CONSULTAR

**ANCHO** 1088 mm

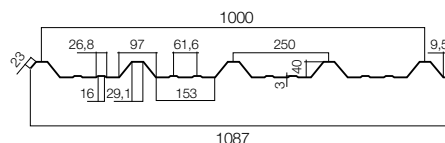

FICHA TÉCNICA



COLOR

PRECIO €/M<sup>2</sup>

INCOLORO  
(TRANSPARENTE)

**16,55**

OPAL  
(TRANSLÚCIDO)

**17,05**

PERFIL: **40/250/1088**



# SISTEMAS POLICARBONATO



FABRICADO 100%  
CON MATERIAL RECICLADO

POLICARBONATO CELULAR  
BE GREEN 16 MM

CÓDIGO  
**0141**

**STOCK**

**LONGITUDES** 3000 - 6000 mm (Dirección de aguas)

**ANCHO ÚTIL** 200 mm

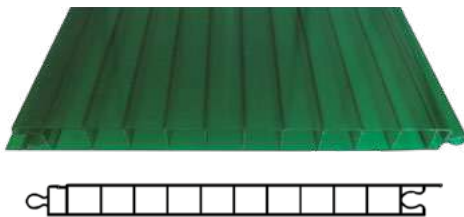

ESPESOR

**16mm**

COLOR

VERDE

PRECIO €/M<sup>2</sup>

**26,95**



Bs1d0

w/m<sup>2</sup>K: 2,80

DISTANCIA MÁXIMA APOYOS: EXTERIOR: 1.000 mm / INTERIOR: 2.000 mm

MATERIAL RECICLADO

## ACCESORIOS

PERFIL PERÍMETRO - 6000mm ( 2 PIEZAS )

JUNTA DE GOMA

LLAVE FASTENER



**13,40** €/ML



**1,40** €/ML



**1,90** €/UD

POLICARBONATO CELULAR  
BE GREEN 3 MM

CÓDIGO  
**0143**

**STOCK**

**LONGITUDES** 3000 - 6000 mm (Dirección de aguas)

**ANCHO ÚTIL** 250 mm



ESPESOR

**3mm**

COLOR

AZUL

PRECIO €/M<sup>2</sup>

**25,05**

w/m<sup>2</sup>K: 4,50

DISTANCIA MÁXIMA APOYOS: 750 mm

MATERIAL RECICLADO

## ACCESORIOS

PERFIL LATERAL (6.000 MM)

PERFIL TAPETA

LLAVE FASTENER



**3,10** €/ML



**1,20** €/ML



**0,65** €/UD



# POLICARBONATO COMPACTO Y METACRILATO

**POLICARBONATO COMPACTO**  
CLASIFICACIÓN FUEGO 🔥 BS1D0

**GARANTÍA**  
**10 AÑOS**

**CÓDIGO**  
**0028** **BAJO PEDIDO**

**MEDIDAS ESTÁNDAR** 3050 x 2050 mm



ESPESOR (mm.)	COLOR	PRECIO €/M <sup>2</sup>
<b>3</b>	INCOLORO	<b>45,40</b>
	OPAL	<b>47,65</b>
<b>4</b>	INCOLORO	<b>60,50</b>
	OPAL	<b>63,55</b>
<b>5</b>	INCOLORO	<b>75,65</b>
<b>6</b>	INCOLORO	<b>90,75</b>

**METACRILATO**  
COLADA

**CÓDIGO**  
**0029** **STOCK**

4 y 5 mm. INCOLORO **MEDIDAS ESTÁNDAR** 1525 y 3050 x 2030 mm (resto de espesores, BAJO PEDIDO).

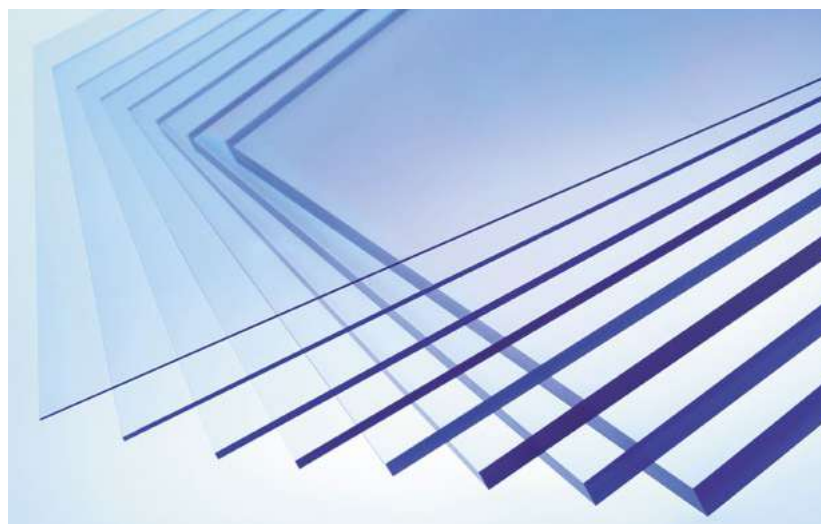

ESPESOR (mm.)	COLOR	PRECIO €/M <sup>2</sup>
<b>3</b>	INCOLORO	<b>40,25</b>
	OPAL	<b>42,25</b>
	COLOR	<b>56,05</b>
<b>4</b>	INCOLORO	<b>51,20</b>
	OPAL	<b>53,75</b>
<b>5</b>	INCOLORO	<b>60,95</b>
	OPAL	<b>64,00</b>
<b>6</b>	INCOLORO	<b>73,15</b>
	OPAL	<b>76,80</b>

# POLIÉSTER PERFILADO

GM POLIESTER TRAPEZOIDAL  
CLASIFICACIÓN FUEGO 🔥 BS1D0

CÓDIGO  
**0076**

**BAJO PEDIDO**

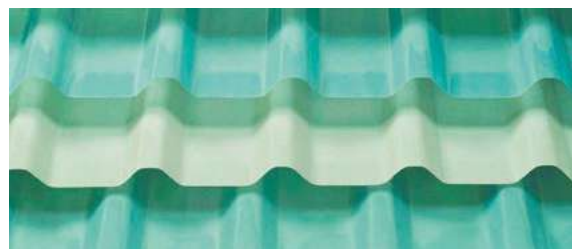

FICHA  
TÉCNICA



ESPESOR

**1 mm**

COLOR

OPAL  
(TRANSLÚCIDO)

PRECIO €/M<sup>2</sup>

**18,55**

**AMPLIA GAMA DE PERFILES. PERFECTO PARA SUSTITUCIÓN DE LUCERNARIOS**

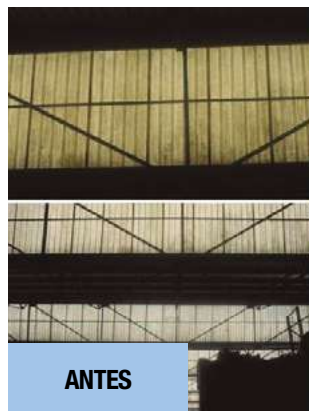

**ANTES**



**DESPUÉS**



POLIESTER GRAN ONDA

CÓDIGO  
**0020**

**STOCK**

**LONGITUDES** 2500 - 3000 mm

**ANCHO ÚTIL** 1000 mm

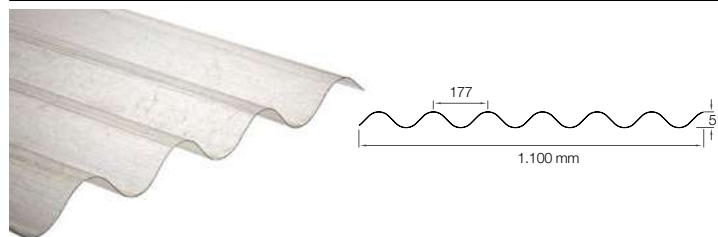

FICHA  
TÉCNICA



COLOR

CRISTAL

PRECIO €/M<sup>2</sup>

**13,05**

**EUROCLASES E**

# CLARABOYAS POLICARBONATO/EXUTORIOS PARA EVACUACIÓN DE HUMOS

CÓDIGO  
0145



Bs1d0

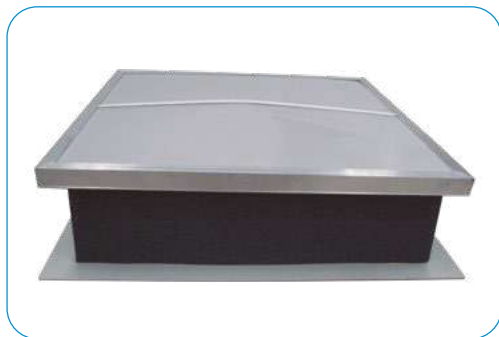

Claraboyas que permiten la evacuación de humos y gases tóxicos en caso de incendio.

1. Cúpula de policarbonato celular de 10mm de espesor.
2. Zócalo de acero galvanizado de 1,5mm con revestimiento de lámina asfáltica en color gris pizarra para facilitar el sellado con la superficie donde se asiente.
3. Sistemas de apertura (ver cuadro con precios).

HUECO DE FORJADO	FIJAS	SISTEMAS DE APERTURA PARA EVACUACIÓN DE HUMOS			
	(ZÓCALO METAL + TAPA POLIC. CEL.)	APERTURA CERROJO/FUSIBLE TÉRMICO	FUSIBLE + APERTURA ELECTROIMÁN 24V	APERTURA MECÁNICA TORNO/MANIVELA + FUSIBLE	MECÁNICA TORNO/MANIVELA + ELECTROIMÁN
1.000 x 1.000	<b>1000,00 €/UD.</b>	<b>1315,00 €/UD.</b>	<b>1460,00 €/UD.</b>	<b>1395,00 €/UD.</b>	<b>1535,00 €/UD.</b>
1.000 x 1.500	<b>1165,00 €/UD.</b>	<b>1515,00 €/UD.</b>	<b>1660,00 €/UD.</b>	<b>1595,00 €/UD.</b>	<b>1735,00 €/UD.</b>
1.500 x 1.500	<b>1400,00 €/UD.</b>	<b>1700,00 €/UD.</b>	<b>1840,00 €/UD.</b>	<b>1775,00 €/UD.</b>	<b>1815,00 €/UD.</b>
2.000 x 2.000	<b>1630,00 €/UD.</b>	<b>1900,00 €/UD.</b>	<b>2060,00 €/UD.</b>	<b>1975,00 €/UD.</b>	<b>2135,00 €/UD.</b>
		Apertura neumática con fusible térmico (91°C).	Apertura neumática con fusible térmico (91°C). Electroimán 24V conectado a central de incendios que acciona la apertura.	Apertura manual con manivela. También provisto de cable con fusible térmico (91°C).	Apertura manual + fusible térmico + electroimán 24V conectado a central de incendios que acciona la apertura.

INFO TÉCNICA



OTRAS MEDIDAS,  
CONSULTAR

PORTES  
INCLUIDOS\*

\* PENÍNSULA

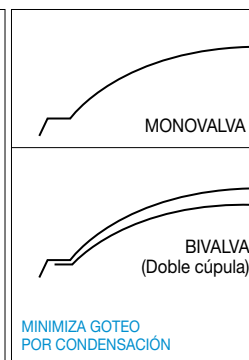
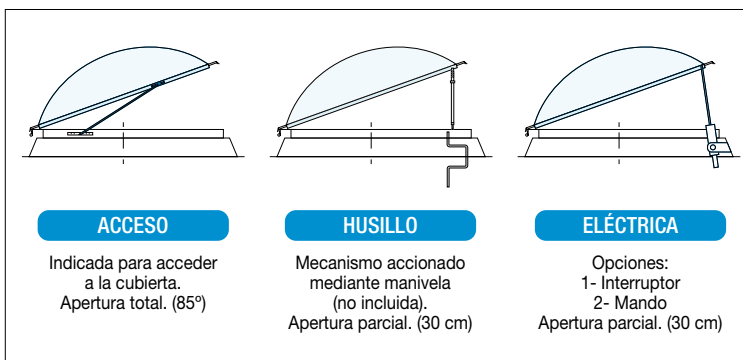
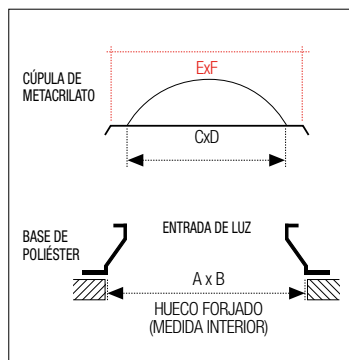

### CUADRADAS

HUECO FORJADO Medida (Ax B) en cm.	ENTRADA LUZ Medida (Cx D) en cm.	(Ex F)	Cúpulas sueitas	CLARABOYAS FIJAS ZÓCALO + CÚPULA		CLARABOYAS CON SISTEMA DE APERTURA CON ZÓCALO P.R.F.V. Y CÚPULAS DE METACRILATO							
				Monovalva	Bivalva	APERTURA HUSILLO		APERTURA ACCESO		APERTURA ELÉCTRICA		A. ELÉCTRICA MANDO	
						Monovalva	Bivalva	Monovalva	Bivalva	Monovalva	Bivalva	Monovalva	Bivalva
50 X 50	30x30	44x44	35,00	86,00	120,00	189,00	216,00	***	***	523,00	549,00	724,00	750,00
60 X 60	40x40	54x54	40,00	98,00	138,00	202,00	237,00	191,00	225,00	534,00	567,00	757,00	789,00
70 X 70	50x50	64x64	48,00	105,00	153,00	227,00	271,00	225,00	269,00	540,00	581,00	770,00	811,00
80 X 80	60x60	74x74	60,00	130,00	189,00	258,00	311,00	258,00	311,00	565,00	616,00	789,00	840,00
90 X 90	70x70	84x84	69,00	141,00	210,00	296,00	360,00	271,00	336,00	581,00	643,00	800,00	862,00
100 X 100	80x80	94x94	75,00	159,00	233,00	315,00	383,00	290,00	359,00	589,00	654,00	811,00	876,00
110 X 110	90x90	104x104	98,00	189,00	286,00	359,00	456,00	345,00	442,00	630,00	722,00	855,00	947,00
120 X 120	100x100	114x114	113,00	214,00	326,00	381,00	480,00	380,00	479,00	639,00	733,00	884,00	978,00
130 X 130	110x110	124x124	143,00	246,00	389,00	420,00	545,00	433,00	559,00	735,00	855,00	967,00	1.086,00
140 X 140	120x120	134x134	166,00	277,00	442,00	458,00	608,00	484,00	635,00	831,00	974,00	1.050,00	1.193,00
150 X 150	130x130	144x144	210,00	340,00	549,00	524,00	711,00	496,00	682,00	887,00	1.064,00	1.097,00	1.274,00
160 X 160	140x140	154x154	258,00	380,00	637,00	570,00	797,00	534,00	760,00	929,00	1.144,00	1.168,00	1.383,00
170 X 170	150x150	164x164	324,00	458,00	781,00	772,00	1.105,00	***	***	1.023,00	1.340,00	1.251,00	1.568,00
180 X 180	160x160	174x174	353,00	469,00	821,00	810,00	1.105,00	***	***	1.119,00	1.399,00	1.262,00	1.542,00
200 X 200	180x180	194x194	374,00	517,00	890,00	943,00	1.313,00	***	***	1.157,00	1.508,00	1.274,00	1.625,00

<b>PORTES FÁBRICA</b>	HASTA 100 x 100	<b>25 €</b>	HASTA 150 x 150	<b>50 €</b>	HASTA 200 x 200	<b>75 €</b>	<b>SUMAR AL COSTE DE LA CLARABOYA</b>
-----------------------	-----------------	-------------	-----------------	-------------	-----------------	-------------	---------------------------------------

# CLARABOYAS METACRILATO

BAJO PEDIDO

RECTANGULARES

HUECO FORJADO Medida (AxB) en cm.	ENTRADA LUZ Medida (CxD) en cm.	(ExF)	Cúpulas sueltas	CLARABOYAS FIJAS ZÓCALO + CÚPULA		CLARABOYAS CON SISTEMA DE APERTURA CON ZÓCALO P.R.F.V. Y CÚPULAS DE METACRILATO							
				Monovalva	Bivalva	APERTURA HUSILLO		APERTURA ACCESO		APERTURA ELÉCTRICA		A. ELÉCTRICA MANDO	
						Monovalva	Bivalva	Monovalva	Bivalva	Monovalva	Bivalva	Monovalva	Bivalva
50x100	30x80	44x94	46,00	117,00	162,00	237,00	277,00	216,00	256,00	538,00	576,00	751,00	789,00
60x80	40x60	54x74	52,00	119,00	170,00	252,00	303,00	239,00	290,00	505,00	554,00	806,00	855,00
60x90	40x70	54x84	58,00	124,00	181,00	256,00	300,00	218,00	261,00	542,00	583,00	757,00	798,00
60x100	40x80	54x94	67,00	141,00	208,00	265,00	332,00	246,00	313,00	516,00	580,00	831,00	894,00
60x120	40x100	54x114	80,00	174,00	254,00	322,00	397,00	303,00	378,00	594,00	665,00	911,00	981,00
60x200	40x180	54x194	128,00	216,00	343,00	551,00	663,00	399,00	511,00	860,00	967,00	1.213,00	1.320,00
70x100	50x80	64x94	73,00	147,00	220,00	279,00	336,00	265,00	322,00	560,00	614,00	771,00	826,00
76x156	56x136	70x150	162,00	250,00	412,00	450,00	612,00	416,00	578,00	771,00	925,00	1.122,00	1.276,00
80x100	60x80	74x94	79,00	178,00	256,00	298,00	376,00	290,00	368,00	558,00	632,00	838,00	912,00
80x110	60x90	74x104	86,00	189,00	275,00	313,00	399,00	301,00	387,00	601,00	683,00	849,00	931,00
80x120	60x100	74x114	94,00	197,00	290,00	340,00	433,00	332,00	425,00	703,00	791,00	1.054,00	1.142,00
80x140	60x120	74x134	105,00	220,00	324,00	404,00	509,00	380,00	484,00	822,00	922,00	1.173,00	1.273,00
90x120	70x100	84x114	82,00	181,00	263,00	364,00	446,00	340,00	421,00	636,00	713,00	876,00	954,00
94x140	74x120	88x134	132,00	267,00	399,00	477,00	614,00	372,00	509,00	780,00	911,00	1.131,00	1.262,00
100x150	80x130	94x144	143,00	271,00	414,00	416,00	540,00	404,00	528,00	721,00	838,00	950,00	1.068,00
100x200	80x180	94x194	202,00	340,00	541,00	547,00	749,00	515,00	717,00	784,00	976,00	1.036,00	1.227,00
114x174	94x154	108x168	229,00	448,00	677,00	753,00	1.048,00	***	***	1.012,00	1.292,00	1.349,00	1.629,00
150x200	130x180	144x194	296,00	486,00	781,00	840,00	1.147,00	***	***	1.113,00	1.405,00	1.157,00	1.448,00
150x300	130x280	144x294	515,00	820,00	1.334,00	1.134,00	1.648,00	***	***	1.430,00	1.919,00	1.593,00	2.081,00
160x240	140x220	154x234	524,00	839,00	1.362,00	951,00	1.322,00	***	***	1.218,00	1.571,00	1.416,00	1.768,00
200x260	180x240	194x254	543,00	848,00	1.391,00	1.134,00	1.677,00	***	***	1.446,00	1.962,00	1.611,00	2.127,00
200x300	180x280	194x294	570,00	924,00	1.494,00	1.227,00	1.797,00	***	***	1.540,00	2.081,00	1.653,00	2.194,00

PORTES  
FÁBRICA

HASTA 90 x 120

25 €

HASTA 150 x 200

50 €

HASTA 200 x 300

75 €

SUMAR AL COSTE DE LA CLARABOYA

# CLARABOYAS METACRILATO

BAJO PEDIDO			CIRCULARES										
HUECO FORJADO Medida (AxB) en cm. ø	ENTRADA LUZ Medida (CxD) en cm. ø	(ExF)	Cúpulas sueltas	CLARABOYAS FIJAS ZÓCALO + CÚPULA		CLARABOYAS CON SISTEMA DE APERTURA CON ZÓCALO P.R.F.V. Y CÚPULAS DE METACRILATO							
				Monovalva	Bivalva	APERTURA HUSILLO		APERTURA ACCESO		APERTURA ELÉCTRICA		A. ELÉCTRICA MANDO	
						Monovalva	Bivalva	Monovalva	Bivalva	Monovalva	Bivalva	Monovalva	Bivalva
60	40	54	42,00	105,00	147,00	303,00	341,00	***	***	641,00	677,00	909,00	945,00
70	50	64	50,00	113,00	162,00	341,00	387,00	***	***	648,00	692,00	923,00	967,00
80	60	74	63,00	138,00	200,00	387,00	444,00	***	***	677,00	732,00	947,00	1.001,00
90	70	84	75,00	149,00	223,00	444,00	536,00	***	***	697,00	784,00	960,00	1.046,00
100	80	94	79,00	166,00	244,00	473,00	545,00	***	***	706,00	775,00	974,00	1.043,00
110	90	104	105,00	221,00	326,00	572,00	694,00	***	***	760,00	876,00	1.010,00	1.126,00
120	100	114	113,00	227,00	340,00	***	***	***	***	***	***	***	***
130	110	124	147,00	275,00	421,00	***	***	***	***	***	***	***	***
140	120	134	176,00	296,00	471,00	***	***	***	***	***	***	***	***
150	130	144	214,00	359,00	572,00	***	***	***	***	***	***	***	***
180	160	174	357,00	553,00	909,00	***	***	***	***	***	***	***	***
200	180	194	380,00	562,00	941,00	***	***	***	***	***	***	***	***

Manivela lacada blanco de 1,5 m.	30 €/u.	Motor eléctrico de 180mm. de recorrido	180 €/u.	Husillo simple para claraboya	90 €/u.
----------------------------------	---------	--	----------	-------------------------------	---------

<b>PORTES FÁBRICA</b>	HASTA 100	25 €	HASTA 150	50 €	HASTA 200	75 €	<b>SUMAR AL COSTE DE LA CLARABOYA</b>
-----------------------	-----------	------	-----------	------	-----------	------	---------------------------------------

**1**



Fijar el zócalo a la superficie con anclajes apropiados para la misma

**2**

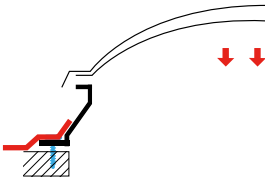

Una vez fijado, sellar todo el contorno con impermeabilización líquida o cinta de butilo, también en función de los materiales de la superficie

**3**

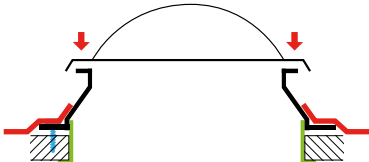

Unir la cúpula al zócalo con las fijaciones ya incluidas en la claraboya. Rematar la parte interior con algún remate embellecedor

Este sería el método más estándar para su instalación en un forjado.  
En caso de realizarse en otro tipo de superficie, pueden darse pequeños cambios en el proceso en función de los materiales.



Kit GLASS- TOP Zócalo Plano	ø 300	ø 550	ø 760
Difusor ESTANDAR	710,00 €/UD.	1060,00 €/UD.	1555,00 €/UD.
Difusor COLGANTE	680,00 €/UD.	990,00 €/UD.	1450,00 €/UD.
Difusor COMERCIAL	825,00 €/UD.	1110,00 €/UD.	-
Kit GLASS- TOP Zócalo Inclinado	ø 300	ø 550	ø 760
Difusor ESTANDAR	745,00 €/UD.	1155,00 €/UD.	1630,00 €/UD.
Difusor COLGANTE	705,00 €/UD.	1090,00 €/UD.	1530,00 €/UD.
Difusor COMERCIAL	860,00 €/UD.	1250,00 €/UD.	-

PORTE INCLUIDO PENÍNSULA

## ACCESORIOS

	ø 300	ø 550	ø 760
DEPLO. TWIST 30 Codo 30°	130,00 €/UD.	185,00 €/UD.	-
DEPLO. TWIST 30 Codo 90°	340,00 €/UD.	530,00 €/UD.	-
Conducto. Tramo de 600mm.	110,00 €/UD.	175,00 €/UD.	245,00 €/UD.
DEPLOBLACK SISTEMA de CIERRE	635,00 €/UD.	950,00 €/UD.	1285,00 €/UD.

## KIT BÁSICO

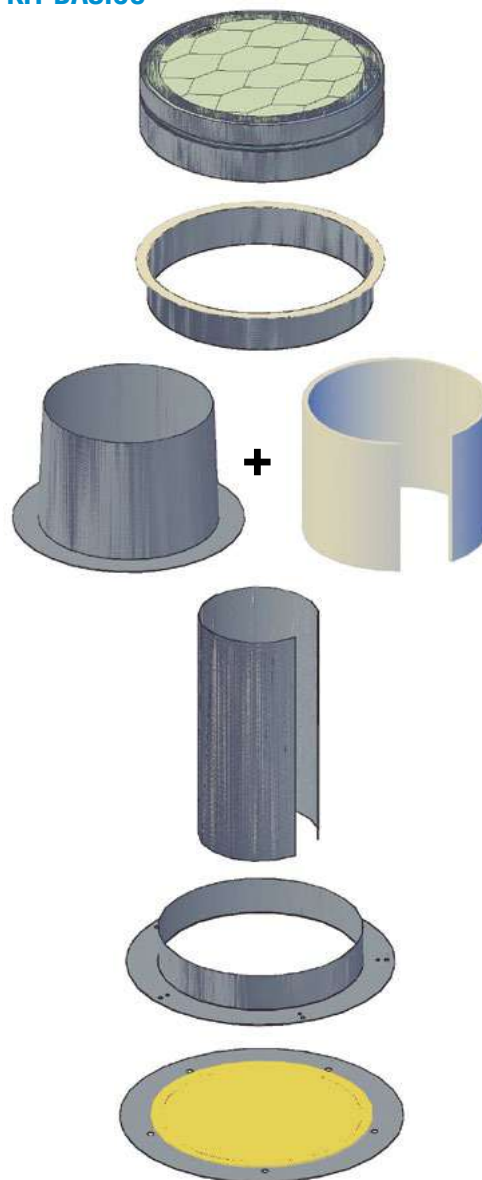

FICHA TÉCNICA





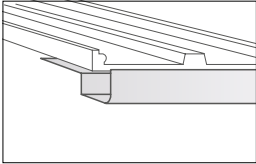
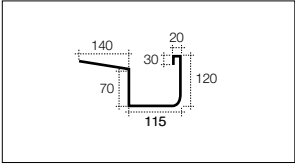
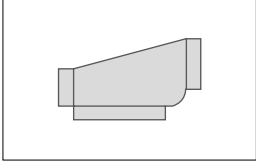
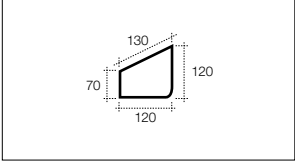
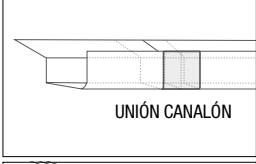
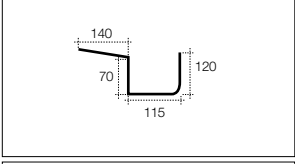
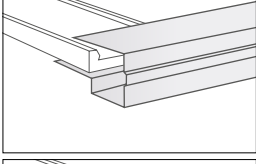
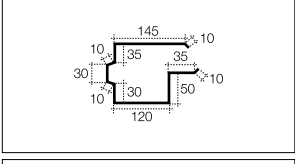
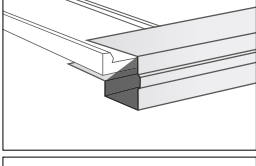
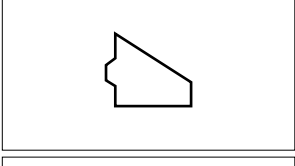
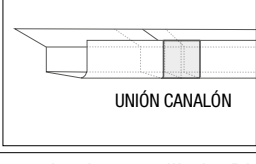
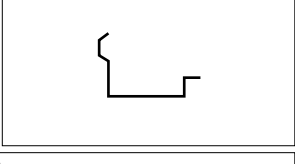





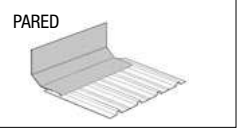
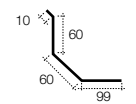
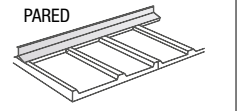
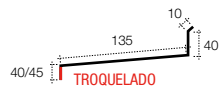
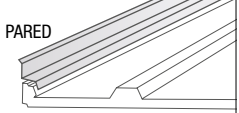
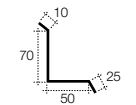
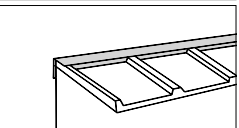

			ESPESOR (mm.)	COLOR	LONGITUD (mm.)	PRECIO €/UD	
CANALES	Remate Canalón			<b>0,6</b>	BLANCO PIRINEO	3.000	<b>47,50</b>
	Remate Tapa Canalón			<b>0,6</b>	BLANCO PIRINEO	PAREJA	<b>28,55</b>
	Remate Collarín Canalón	 UNIÓN CANALÓN		<b>0,6</b>	BLANCO PIRINEO	UNIDAD	<b>9,05</b>
	Remate Canalón Frontal			<b>0,6</b>	BLANCO PIRINEO	3.000	<b>47,50</b>
	Remate Tapa Canalón Frontal			<b>0,6</b>	BLANCO PIRINEO	PAREJA	<b>28,55</b>
	Remate Collarín Canalón Frontal	 UNIÓN CANALÓN		<b>0,6</b>	BLANCO PIRINEO	UNIDAD	<b>9,05</b>
GM Tubo Metálico redondo engatillado. Diámetro 80 mm.			-	BLANCO PIRINEO	3.000	<b>24,90</b>	
GM Collar metálico para tubo de 80 mm.						<b>2,45</b>	
GM Manguito unión metálico para tubo de 80 mm.						<b>7,35</b>	
GM Codo 72° metálico engatillado para tubo de 80 mm.						<b>5,80</b>	

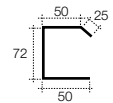
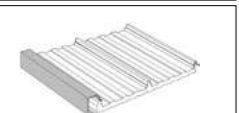
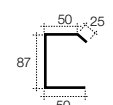

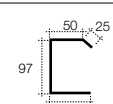

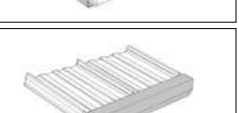
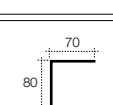

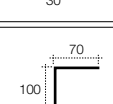

# REMATERÍA ESTÁNDAR CUBIERTA

CÓDIGO  
0037

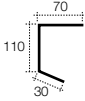
			ESPESOR (mm.)	COLOR	LONGITUD (mm.)	PRECIO €/UD	
ENTREGAS	Remate Entrega Trasera a pared	 PARED		<b>0,6</b>	BLANCO PIRINEO	1.500 3.000	<b>15,25</b> <b>30,50</b>
	Remate Trasera troquelada TPJ	 PARED		<b>0,6</b>	BLANCO PIRINEO ROJO TEJA	2.100	<b>23,05</b>
	Remate Entrega Lateral a pared	 PARED		<b>0,6</b>	BLANCO PIRINEO ROJO TEJA	1.500 3.000	<b>9,85</b> <b>19,70</b>
	Remate Testa Superior Troquelada	 PARED		<b>0,6</b>	BLANCO PIRINEO	2.100	<b>32,60</b>
LATERALES	Remate Lateral 30			<b>0,6</b>	BLANCO PIRINEO ROJO TEJA	1.500 3.000	<b>11,55</b> <b>23,10</b>
	Remate Lateral 50			<b>0,6</b>	BLANCO PIRINEO	1.500 3.000	<b>15,25</b> <b>30,50</b>
	Remate Lateral 60			<b>0,6</b>	BLANCO PIRINEO	1.500 3.000	<b>15,25</b> <b>30,50</b>
	Remate Lateral 80			<b>0,6</b>	BLANCO PIRINEO	1.500 3.000	<b>15,25</b> <b>30,50</b>
FRONTALES	Remate Frontal Simple 30			<b>0,6</b>	BLANCO PIRINEO ROJO TEJA	1.500 3.000	<b>11,55</b> <b>23,10</b>
	Remate Frontal Simple 50			<b>0,6</b>	BLANCO PIRINEO	1.500 3.000	<b>11,55</b> <b>23,10</b>

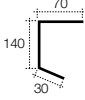
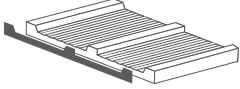
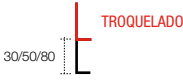
# REMATERÍA ESTÁNDAR CUBIERTA

CÓDIGO  
0037

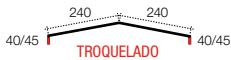
			ESPESOR (mm.)	COLOR	LONGITUD (mm.)	PRECIO €/UD	
FRONTALES	Remate Frontal Simple 60			<b>0,6</b>	BLANCO PIRINEO	1.500 3.000	<b>15,25</b> <b>30,50</b>
	Remate Frontal Simple 80			<b>0,6</b>	BLANCO PIRINEO	1.500 3.000	<b>15,25</b> <b>30,50</b>
	Remate Tapa Frontal 30/50/80			<b>0,6</b>	BLANCO P. (30/50/80) ROJO TEJA (30)	1.000	<b>10,20</b>
CUMBRERAS	Remate Cumbre Simple			<b>0,6</b>	BLANCO PIRINEO ROJO TEJA	1.500 3.000	<b>41,50</b>
	Remate Cumbre Troquelada			<b>0,6</b>	BLANCO PIRINEO ROJO TEJA	1.500 3.000	<b>47,60</b>

# REMATERÍA ESTÁNDAR FACHADA

CÓDIGO  
0095

HOJA DE PEDIDO 

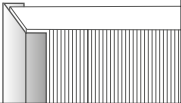
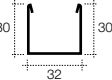
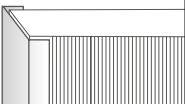
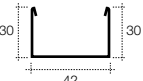
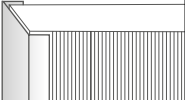
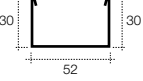
			ESPESOR (mm.)	COLOR	LONGITUD (mm.)	PRECIO €/UD	
CIERRES	Remate Cierre 30			<b>0,6</b>	BLANCO PIRINEO	1.500 3.000	<b>8,80</b> <b>17,60</b>
	Remate Cierre 40			<b>0,6</b>	MADERA	3.000	<b>21,80</b>
					BLANCO	1.500 3.000	<b>8,80</b> <b>17,60</b>
Remate Cierre 50			<b>0,6</b>	BLANCO PIRINEO	1.500 3.000	<b>8,80</b> <b>17,60</b>	

# REMATERÍA ESTÁNDAR FACHADA

CÓDIGO  
0095

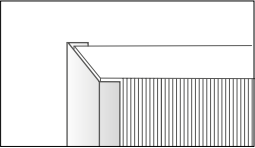
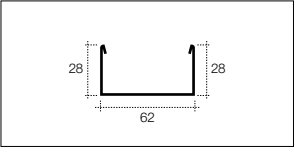
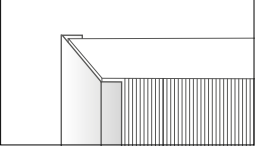
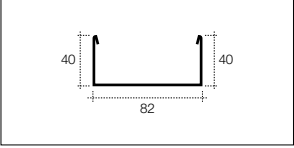
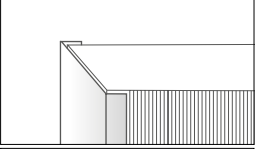
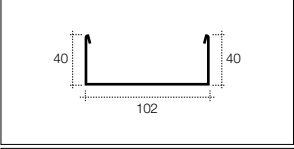
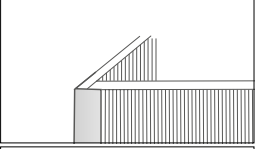
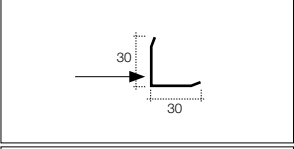
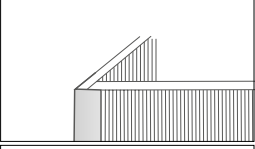
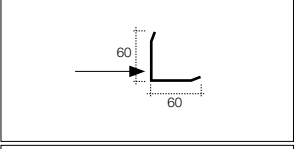
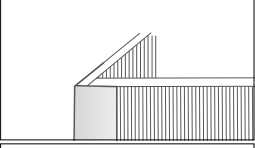
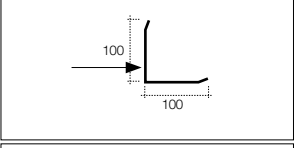
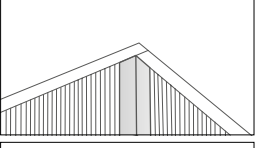
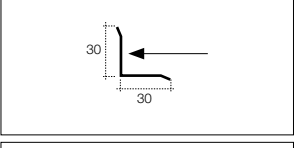
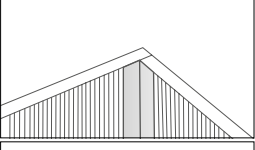
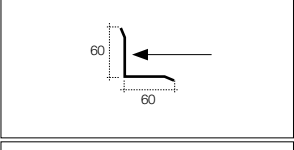
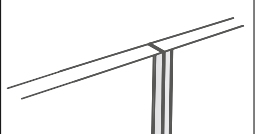
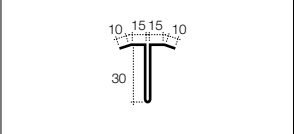
			ESPESOR (mm.)	COLOR	LONGITUD (mm.)	PRECIO €/UD	
ÁNGULOS	Remate Cierre 60			<b>0,6</b>	BLANCO PIRINEO	1.500 3.000	<b>8,80</b> <b>17,60</b>
	Remate Cierre 80			<b>0,6</b>	BLANCO PIRINEO	1.500 3.000	<b>9,85</b> <b>19,70</b>
	Remate Cierre 100			<b>0,6</b>	BLANCO PIRINEO	1.500 3.000	<b>9,85</b> <b>19,70</b>
	Remate Esquinero Exterior 30x30			<b>0,6</b>	BLANCO PIRINEO	1.500 3.000	<b>8,10</b> <b>16,20</b>
	Remate Esquinero Exterior 60x60			<b>0,6</b>	BLANCO PIRINEO	1.500 3.000	<b>8,80</b> <b>17,60</b>
					MADERA	3.000	<b>21,80</b>
	Remate Esquinero Exterior 100x100			<b>0,6</b>	BLANCO PIRINEO	1.500 3.000	<b>11,55</b> <b>23,10</b>
	Remate Esquinero Interior 30x30			<b>0,6</b>	BLANCO PIRINEO	1.500 3.000	<b>8,10</b> <b>16,20</b>
	Remate Esquinero Interior 60x60			<b>0,6</b>	BLANCO PIRINEO	1.500 3.000	<b>8,80</b> <b>17,60</b>
MADERA					3.000	<b>21,80</b>	
OTROS	Remate Unión Fachada "T"			<b>0,6</b>	BLANCO PIRINEO	1.500 3.000	<b>8,80</b> <b>17,60</b>

ACCESORIOS



CERRAMIENTOS

LUCERNARIOS



ACCESORIOS

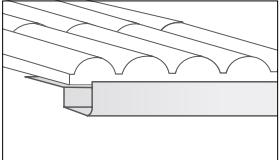
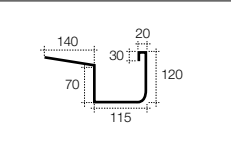
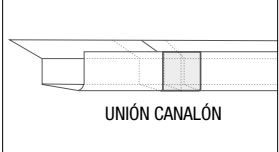
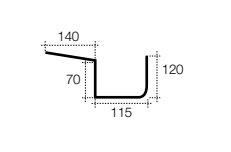
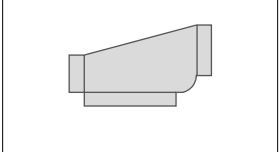
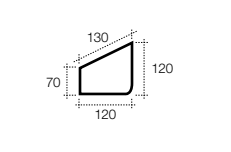
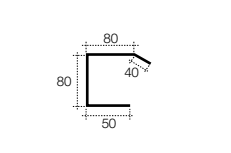
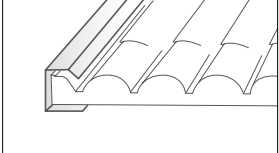
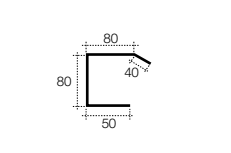

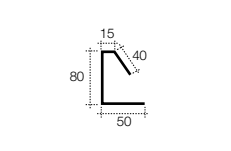
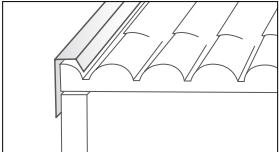
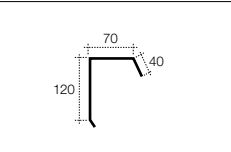
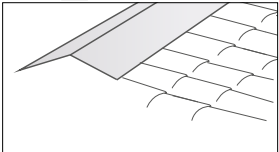
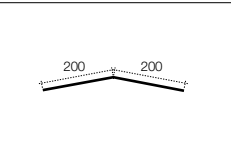
			ESPESOR (mm.)	COLOR	LONGITUD (mm.)	PRECIO €/UD
CANALES	Remate Canalón Teja			<b>0,6</b>	RAL 8004 ALBERO ENVEJECIDO GRIS PIZARRA	3.000 <b>59,20</b>
	Remate Collarín de unión canalón Teja			<b>0,6</b>	RAL 8004 ALBERO ENVEJECIDO GRIS PIZARRA	UNIDAD <b>9,05</b>
	Remate Tapa Canalón Teja			<b>0,6</b>	RAL 8004 ALBERO ENVEJECIDO GRIS PIZARRA	PAREJA <b>30,20</b>
	GM Tubo Metálico redondo engatillado. Diámetro 80 mm.			<b>-</b>	COBRE (ALUMINIO)	3.000 <b>24,90</b>
GM Collar metálico para tubo de 80 mm.		UNIDAD <b>2,95</b>				
GM Manguito unión metálico para tubo de 80 mm.		UNIDAD <b>7,35</b>				
GM Codo 72º metálico engatillado para tubo de 80 mm.		UNIDAD <b>5,80</b>				
LATERALES	Remate Lateral Teja			<b>0,6</b>	RAL 8004 ALBERO ENVEJECIDO GRIS PIZARRA	1.500 3.000 <b>15,80</b> <b>31,60</b>
	Remate Lateral Pestaña Teja			<b>0,6</b>	RAL 8004 ALBERO ENVEJECIDO	1.500 <b>14,80</b>
	EXTREMO "ALETA"		3.000 <b>29,60</b>			
CUMBREBRAS	Remate Lateral Recto Teja			<b>0,6</b>	RAL 8004 ALBERO ENVEJECIDO	1.500 <b>15,80</b>
			3.000 <b>31,60</b>			
CUMBREBRAS	Remate Cumbre Simple Teja			<b>0,6</b>	RAL 8004 ALBERO ENVEJECIDO GRIS PIZARRA	1.500 <b>22,30</b>
			3.000 <b>44,60</b>			

# REMATERÍA PANEL TEJA / PIZARRA

CÓDIGO  
0038

				ESPESOR (mm.)	COLOR	LONGITUD (mm.)	PRECIO €/UD
CUMBRESAS	Remate Cumbre Troquelada Teja			0,6	RAL 8004 ALBERO ENVEJECIDO GRIS PIZARRA	2.060	73,50
	ENTREGAS	Remate Entrega Lateral a pared Teja					0,6
Remate Pared Trasera Troquelada Teja				0,6	RAL 8004 ALBERO ENVEJECIDO GRIS PIZARRA	2.060	
Remate Testa Superior Teja						0,6	RAL 8004 ALBERO ENVEJECIDO
FRONTALES		Remate Tapa Frontal Teja			0,6		
	Remate Frontal Simple Teja			0,6		RAL 8004 ALBERO ENVEJECIDO	1.500
PIZARRA	Remate Lateral Pizarra				0,6		GRIS PIZARRA
	Remate Frontal Pizarra			0,6		GRIS PIZARRA	
	Remate Cumbre Simple Pizarra				0,6		GRIS PIZARRA
	Remate Entrega Trasera Pizarra			0,6		GRIS PIZARRA	
	Remate Entrega Lateral Pizarra				0,6		GRIS PIZARRA



## REMATES DE ACERO GALVANIZADO - ESPESOR: 0,6MM (E/ML)

Des.50	Des.100	Des.150	Des.200	Des.250	Des.300	Des.350	Des.400	Des.450	Des.500	Des.550	Des.620
2,45€	3,65€	4,90€	6,45€	7,90€	8,20€	9,20€	9,95€	10,70€	11,30€	12,85€	14,30€
Des.650	Des.700	Des.750	Des.800	Des.850	Des.900	Des.950	Des.1000	Des.1050	Des.1100	Des.1150	Des.1250
14,95€	15,65€	16,20€	16,75€	17,50€	18,15€	18,80€	19,60€	20,00€	20,60€	21,00€	23,00€

## REMATES DE ACERO PRELACADO - ESPESOR: 0,6MM (E/ML)

Des.50	Des.100	Des.150	Des.200	Des.250	Des.300	Des.350	Des.400	Des.450	Des.500	Des.550	Des.620
2,55€	3,75€	5,50€	7,45€	9,40€	10,45€	11,20€	12,55€	13,10€	14,50€	15,90€	17,75€
Des.650	Des.700	Des.750	Des.800	Des.850	Des.900	Des.950	Des.1000	Des.1050	Des.1100	Des.1150	Des.1250
18,65€	20,50€	21,10€	22,60€	23,70€	25,00€	25,60€	26,20€	27,00€	28,35€	29,35€	31,30€

## REMATES DE TEJA Y MADERA - ESPESOR: 0,6MM (E/ML)

Des.50	Des.100	Des.150	Des.200	Des.250	Des.300	Des.350	Des.400	Des.450	Des.500	Des.550	Des.620
4,95€	6,20€	7,50€	8,95€	10,25€	11,90€	13,35€	14,35€	15,95€	16,45€	17,55€	19,45€
Des.650	Des.700	Des.750	Des.800	Des.850	Des.900	Des.950	Des.1000	Des.1050	Des.1100	Des.1150	Des.1250
20,55€	21,40€	21,85€	23,40€	24,85€	25,95€	27,55€	27,75€	30,50€	31,60€	32,70€	34,30€

## OTROS (E/ML)

	Des.125	Des.156	Des.208	Des.250	Des.312	Des.416	Des.500	Des.625	Des.750	Des.1000	Des.1250
Galvanizado - 0,8mm	5,20€	5,80€	6,70€	8,90€	10,00€	11,90€	13,40€	17,10€	19,30€	23,80€	28,20€
Galvanizado - 1,00mm	5,80€	6,50€	7,70€	10,10€	11,50€	13,90€	15,70€	20,00€	22,80€	28,50€	34,10€
Galvanizado - 1,20mm	6,40€	7,20€	8,60€	11,20€	12,90€	15,70€	18,00€	22,80€	26,20€	33,00€	39,80€
Galvanizado - 1,50mm	8,10€	9,40€	11,50€	14,70€	17,30€	21,50€	25,00€	31,60€	36,70€	47,00€	57,30€
Galvanizado - 2,00mm	9,70€	11,40€	14,20€	17,90€	21,20€	26,80€	31,30€	39,50€	46,20€	59,70€	73,10€
Prelacado - 0,8mm	6,30€	7,10€	8,50€	11,10€	12,80€	15,60€	17,90€	22,80€	26,20€	33,00€	39,80€
Prelacado - 1,00mm	7,00€	8,00€	9,80€	12,60€	14,60€	18,10€	20,90€	26,40€	30,50€	38,80€	47,10€
Troquelados estándar				10,45€	14,75€	16,35€	17,80€	21,55€			
Troquelados - Teja				18,00€	22,30€	23,90€	25,35€	29,10€		37,85€	

## CÓMO CALCULAR EL DESARROLLO DE UN REMATE PARA SU VALORACIÓN

1

Sumar las cotas de cada lado (pliegue) en milímetros.

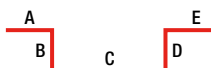

$$\text{DESARROLLO} = A + B + C + D + E$$

2

Una vez tengamos la suma, buscar el desarrollo para su valoración.

En caso de no coincidir la cifra, buscar la inmediatamente superior.

(Ejemplo: Si la suma da como resultado, 140 mm., seleccionaremos el desarrollo 156.)

Al pasar los pedidos es imprescindible detallar, además de las cotas, todos los ÁNGULOS y posición del color.

### REMATERÍA A MEDIDA

E/ML	125	156
Esp./Desarrollo (mm.)*	125	156
0,60	2,60	2,80

# GMSISTEMA EVACUACIÓN AGUAS - PVC

CÓDIGO  
0042

ACCESORIOS

GMCanal Redondeado		COLOR	€/UD
		BLANCO	<b>19,10</b>
		BRONCE	<b>24,60</b>
MEDIDAS	3.000 mm.		
GMCanal Unión con descarga		COLOR	€/UD
		BLANCO	<b>12,00</b>
BAJADA EN RECTO, IMPRESCINDIBLE MANGUITO DE UNIÓN		BRONCE	<b>14,30</b>
UNIDAD	-		
GMJunta Interna		COLOR	€/UD
		BLANCO	<b>8,10</b>
		BRONCE	<b>9,70</b>
UNIDAD	-		
GMTapa Canal redondeado		COLOR	€/UD
		BLANCO	<b>4,90</b>
		BRONCE	<b>5,75</b>
UNIDAD	-		
GMManguito de Unión		COLOR	€/UD
		BLANCO	<b>4,90</b>
		BRONCE	<b>6,00</b>
UNIDAD	-		
GMAngular Canal redondeado		COLOR	€/UD
		BLANCO	<b>12,00</b>
		BRONCE	<b>14,30</b>
UNIDAD	-		

GMCodo 87° 30' Tubo 80		COLOR	€/UD
		BLANCO	<b>5,15</b>
GM Codo 67° 30' Tubo 80		BRONCE	<b>6,15</b>
MEDIDAS	-		
GMTubo redondo ø 80		COLOR	€/UD
		BLANCO	<b>29,00</b>
		BRONCE	<b>35,25</b>
UNIDAD	3.000 mm.		
GMCollar para tubo 80		COLOR	€/UD
		BLANCO	<b>3,55</b>
		BRONCE	<b>4,05</b>
UNIDAD	-		
GMSoporte para falda		COLOR	€/UD
		BLANCO	<b>1,25</b>
REQUIERE GMSOORTE PARED PARA FIJARSE A LA CANAL		BRONCE	
UNIDAD	-		
GMSoporte para pared		COLOR	€/UD
		BLANCO	<b>2,45</b>
		BRONCE	<b>2,95</b>
UNIDAD	-		
		BLANCO	
		BRONCE	
			<b>INFO TÉCNICA</b> 

CERRAMIENTOS 

LUCERNARIOS 

ACCESORIOS

# FIJACIONES

CÓDIGO  
0044

ACCESORIOS

CERRAMIENTOS

LUCERNARIOS

ACCESORIOS

TORNILLOS		ACABADO	MEDIDAS	€/UD
		ZINCADO	6,3X25+P18	<b>0,10</b>
			6,3X40+P18	<b>0,16</b>
			6,3X60+P18	<b>0,20</b>
			6,3X90+P18	<b>0,30</b>
			6,3X110+P18	<b>0,32</b>
			6,3X130+P18	<b>0,38</b>
LLAVE DE VASO	10	BROCA	4 mm ( DE 1A 2 mm ) / 5,05 mm ( DE 2 A 2,9 mm )	

TORNILLOS		ACABADO	MEDIDAS	€/UD
		ZINCADO	6,3X25+P18	<b>0,10</b>
			6,3X40+P18	<b>0,18</b>
			6,3X60+P18	<b>0,22</b>
			6,3X90+P18	<b>0,32</b>
			6,3X110+P18	<b>0,34</b>
			6,3X130+P18	<b>0,40</b>
6,3X150+P18	<b>0,55</b>			
LLAVE DE VASO	10	CAPACIDAD DE TALADRO	ENTRE 2 Y 6 mm	

TORNILLOS		ACABADO	MEDIDAS	€/UD
		ZINCADO	5,5X75XP16	<b>0,40</b>
			5,5X105+P16	<b>0,55</b>
			5,5X115+P16	<b>0,65</b>
LLAVE DE VASO	8	CAPACIDAD DE TALADRO	ENTRE 4 Y 12 mm	

TORNILLOS		ACABADO	MEDIDAS	€/UD
		AZUL	6,5X32+P16	<b>0,15</b>
			6,5X57+P16	<b>0,20</b>
			6,5X100+P16	<b>0,35</b>
			6,5X125+P16	<b>0,45</b>
LLAVE DE VASO	8	FIJACIÓN MÍNIMA EN EL HORMIGÓN ( MACIZO )	25mm	

TORNILLOS		ACABADO	MEDIDAS	€/UD
		8004	6,3X120+P25 EPDM-AR	<b>0,80</b>
			6,3X120+P25 EPDM-AT	
		PIZARRA	6,3X120+P25 EPDM-AR	<b>0,80</b>
6,3X120+P25 EPDM-AT				
AR.: AUTORROSCANTE / AT.: AUTOTALADRANTE				
LLAVE DE VASO	10	BROCA	4 mm ( DE 1A 2 mm ) / 5,05 mm ( DE 2 A 2,9 mm )	

TORNILLOS		ACABADO	MEDIDAS	€/UD
		BLANCO 8004	4,2X14 AT PLANA	<b>0,12</b>
		8004 ROJO TEJA PLATA	TORNILLO "TOR"	<b>0,22</b>
		8004 PIZARRA BLANCO	REMACHES	<b>0,10</b>
AR.: AUTORROSCANTE / AT.: AUTOTALADRANTE				

ARANDELAS Y TAPONES		ACABADO	DESCRIPCIÓN	€/UD
		GALVA	P18	<b>0,10</b>
Campana	<b>0,20</b>			
Gran Onda	<b>0,20</b>			
Mini Onda	<b>0,20</b>			
TAPONES		COLORES	CABEZA HEXAGONAL	<b>0,12</b>

OTROS		DESCRIPCIÓN	€/UD
		GANCHO DE FIJACIÓN 52X150MM	<b>0,50</b>
		SOPORTE DE ONDA POLIPROPILENO ONDA GRANDE	<b>0,35</b>
		SOPORTE DE ONDA POLIPROPILENO MINI ONDA	<b>0,25</b>
		SOPORTE DE ONDA POLIPROPILENO ONDA GRECA	<b>0,35</b>
		SOPORTE CANALÓN CUBIERTA 30MM	<b>1,20</b>
		SOPORTE CANALÓN CUBIERTA 50MM	<b>1,40</b>
GRAPA TORNILLERÍA OCULTA	<b>0,60</b>		





# SISTEMA DE PEGADO Y SELLADO

CÓDIGO  
0043

ACCESORIOS

			COLOR	MEDIDA	PRECIO €/UD/ML
	GM Impol	Sistema de impermeabilización en Poliuretano	BLANCO	6 KG.	<b>53,95</b>
			GRIS	6 KG.	<b>9,00</b>
			TEJA	1 KG.	<b>53,95</b>
			TEJA	6 KG.	<b>53,95</b>
	GM Imper PS	Pasta para sellado bituminosa	NEGRO	1 KG.	<b>12,80</b>
	Butilo malla textil (10ml x 80mm)		-	10 ML.	<b>24,75</b>
	GM Imper DX	Disolvente Xileno	-	5 KG.	<b>28,70</b>
GM Imper IE	Imprimación Epoxi (2 componentes 1+1)	-	2 KG.	<b>62,00</b>	
GM Imper BP	Barniz en poliuretano	-	4 KG.	<b>64,70</b>	

		€/UD			€/UD	
Sellantes y adhesivos		Silicona neutra (incolora y blanca)	<b>7,25</b>		Cinta Butilo Blanca (10ml x 100mm)	<b>23,55</b>
		Masilla poliuretano (Blanca y Marrón)	<b>7,25</b>		Cinta Butilo Terracota (10ml x 100mm)	<b>23,55</b>
		Polímero (incoloro)	<b>8,50</b>		Butilo malla textil (10ml x 80mm)	<b>24,75</b>
		Adhesivo alto agarre (Blanco)	<b>8,10</b>		Cordón de butilo 6 mm. (7,5ml)	<b>8,20</b>
		Sell. acrílico resistente al fuego EI240	<b>7,20</b>		Imprimación para butilo	<b>18,55</b>
		Anclaje químico 280 ml RS6 (huecos)	<b>7,40</b>			
		Anclaje químico 280 ml RS10 (hueco- macizo)	<b>10,05</b>			
Espumas de Poliuretano		Espuma poliuretano-estándar	<b>7,65</b>	Sistema Panel-Fix	Promotor P202. Bote 1 L	<b>44,25</b>
		Espuma poliuretano -fijación tejas	<b>7,75</b>	Sistema de instalación para panel fenólico VER PÁG 27	Imprimación 451 SW. Bote 1 L.	<b>67,05</b>
			Cinta Panel-Fix. 20 ML		<b>10,55</b>	
			Adhesivo Panel-Fix. Cartucho 290 ml.		<b>9,85</b>	
			Adhesivo Panel-Fix. Bolsa 600 ml.	<b>16,15</b>		

CERRAMIENTOS

LUCERNARIOS



ACCESORIOS

# VARIOS

CÓDIGO  
0045

Bocas Bajante galvanizadas		TUBO	€/UD
		80	10,70
		90	10,70
		110	16,40
		125	17,00
MEDIDAS		70-84-104-114	
Junta estanca		COLOR	€/UD
		-	1,50
		TIPO	MINIONDA - GRAN ONDA - 30/210 CM. - CONSULTAR
MEDIDAS		1.000 M	

Trampilla acceso cubierta		COLOR	€/UD
		GALVANIZADO	410
MEDIDAS		600 X 600 MM.	
Pintura Spray retoques		COLOR	€/UD
		BLANCO PIRINEO	13,50
		ROJO TEJA RAL 8004	
UNIDAD		400 ML	

# SISTEMAS DE VENTILACIÓN

CÓDIGO  
0119



INFO TÉCNICA



AIREADOR RESIDENCIAL (ACERO)									
150 mm		200 mm		250 mm		300 mm		350 mm	
€/ud.	171,50	€/ud.	192,50	€/ud.	206,50	€/ud.	214,00	€/ud.	285,00
LACADO		LACADO		LACADO		LACADO		LACADO	

AIREADOR RESIDENCIAL (ALUMINIO)			
16" - ( 400mm )		20" - ( 500mm )	
€/ud.	980,50	€/ud.	1092,00
3100 m³/h		4700 m³/h	

NOTA:  
Incluye base lacada // Recargo para base uralita (galva): 45€

NOTA:  
Incluye base y tensores para sujeción en cubierta

# ESTRUCTURA LIGERA

CÓDIGO  
0121

ACCESORIOS

PIEZAS ÚNICAMENTE COMPATIBLES CON TUBO DE 50X50MM.		ACABADO	€/UD	PIEZAS ÚNICAMENTE COMPATIBLES CON TUBO DE 50X50MM.		ACABADO	€/UD
Pza. Unión pared pendiente 14		GALVA	<b>7,15</b>	Pza. Unión "T" 4 partes con pendiente 07		GALVA	<b>20,85</b>
Pza. Arranque recto 13		GALVA	<b>12,25</b>	Pza. Unión "L" delantera derecha con pendiente 03D		GALVA	<b>22,75</b>
Pza. Unión "T" 4 partes recto 11		GALVA	<b>27,30</b>	Pza. Unión "L" delantera izquierda con pendiente 03I		GALVA	<b>22,75</b>
Pza. Unión "T" 3 partes recto 05		GALVA	<b>18,00</b>	Pieza Lateral con pendiente 17		GALVA	<b>5,15</b>
Pieza Fijación a pared 15		GALVA	<b>4,85</b>	Pieza Unión cruzada 16		GALVA	<b>5,15</b>
Tubo (1,5 mm.) 50 x 50 mm. Long. 6000 mm.		GALVA	<b>39,00</b>	Tapón para tubo 50 x 50 mm.		GRIS	<b>0,80</b>

Omega 30 Galva		ESPESOR (mm.)	LONGITUD (mm.)	€/ML	Omega 40 Galva		ESPESOR (mm.)	LONGITUD (mm.)	€/ML
		<b>0,6</b>	6000	<b>2,20</b>			<b>0,7</b>	6000	<b>2,45</b>

**OTRAS PIEZAS Y PERFILES,  
CONSULTAR**



INFO TÉCNICA



CERRAMIENTOS

LUCERNARIOS

ACCESORIOS

CLICA EL CÓDIGO PARA IR A LOS VIDEOS EXPLICATIVOS

LUCERNARIOS



PANEL  
CUBIERTA  
ESTANDAR



PANELES  
ESPECIALES  
CUBIERTA



PANELES  
FACHADA



REMATES



SUSCRÍBETE  
A NUESTRO  
CANAL



# ALMACÉN IRONLUX LEVANTE S.L.



C/ Vial de los Cipreses, 4. 03006 Alicante. Alicante  
Tel: 965 401 548. 📞 667 75 36 29  
info@ironlux.es

**Horario:**  
De 8 a 13.30h y de 15 a 18.30h.  
Viernes de 8 a 13.30h y de 15 a 18h.

	ZONA 1	ZONA 2	ZONA 3	ZONA 4
Pedidos hasta 350€	65€	95€	190€	A consultar
Pedidos entre 350€ y 1.200€	55€	80€	155€	A consultar
Pedidos > 1.200€	40€	65€	130€	A consultar

(PRECIOS SUJETOS A DÍAS DE RUTA)

## PORTES IRONLUX LEVANTE - CONDICIONES GENERALES

- Material entregado en destino (longitud máxima 6 metros)
- Para longitudes superiores a 6 metros y zonas de difícil acceso para nuestro camión, consultar precio del vehículo adecuado.
- Los precios no incluyen descarga con camión grúa.

# DISTRIBUCIÓN



ZONA PORTES

CERRAMIENTOS

LUCERNARIOS

ACCESORIOS

■ IRONLUX LEVANTE S.L.

■ IRONLUX GROUP 2003 S.A.

ALBACETE  
ALICANTE  
ALMERÍA  
BADAJOZ  
CÁCERES  
CÁDIZ  
CASTELLÓN  
CIUDAD REAL  
CÓRDOBA  
CUENCA  
GRANADA  
GUADALAJARA  
HUELVA  
JAÉN  
LAS PALMAS  
MADRID  
MÁLAGA  
MURCIA  
PALMA DE MALLORCA  
SANTA CRUZ DE TENERIFE  
SEVILLA  
TOLEDO  
VALENCIA

CEUTA  
MELILLA



DISTRIBUCIÓN POR ALMACENES

# CONDICIONES GENERALES DE VENTA

## PEDIDOS

- El cliente deberá efectuar los pedidos en soporte escrito (fax, e-mail, etc), especificando al máximo cada una de las partidas del mismo. IRONLUX no se hace responsable de los errores derivados del incumplimiento de esta norma.
- Las fechas de entrega confirmadas por IRONLUX son de carácter aproximado/orientativo, sin que se admita responsabilidad ni cargos por el incumplimiento de las mismas.
- El material estándar se reservará en nuestras instalaciones un máximo de 48h. A partir de ese momento, se considerará la reserva de material no efectiva.

## PRECIOS

- Sobre ellos se aplicarán las condiciones específicas de cada cliente referidas a la fecha de expedición de la mercancía. Si no se especifica lo contrario no incluyen portes.
- IRONLUX se reserva el derecho de modificar precios de tarifa en caso de subidas de las materias primas empleadas.

## PORTES

- IRONLUX se reserva el derecho de contratar transporte ajeno a la empresa, previo acuerdo con el cliente, facturando el mismo importe que éste deba abonar por el servicio.
- En el caso en que el cliente solicite un cambio de ruta una vez iniciada ésta, los costes derivados de dicha acción irán enteramente a cargo del cliente.

## EMBALAJES

- Estos serán los normales según las mercancías recibidas por nuestros proveedores. Otros embalajes que se soliciten, irán a cargo del cliente.

## IMPUESTOS

- No incluidos en la tarifa. Serán aplicados de acuerdo con la legislación vigente.

## CONDICIONES DE PAGO

- Salvo concesión de crédito en las condiciones que al efecto ambas partes convengan, el pago será al contado.
- El comprador comunicará la no conformidad con la factura en un plazo máximo de 15 días posteriores a la fecha de emisión de la misma. Toda reclamación posterior carecerá de validez.

## ANULACIÓN Y DEVOLUCIONES

- No se tomará en cuenta ninguna anulación o cambio en la especificación de un pedido aceptado si éste ha sido fabricado.
- No se admitirá la devolución de ningún material suministrado, salvo que éste no sea conforme con las características indicadas en el pedido del cliente.
- El plazo máximo para presentar una reclamación será de 24 horas.

## FACTURACIÓN

- Los precios y condiciones de venta que se aplicarán serán los que rijan en el día de la expedición de la mercancía.

## JURISDICCIÓN TRIBUNALES

- Se someten expresamente, vendedor y comprador, a la jurisdicción y competencia de los Juzgados y Tribunales de Barcelona, con renuncia de cualquier otro fuero o domicilio propio.

## ENTRADA EN VIGOR

- Esta tarifa y condiciones de venta generales empezarán a regir a partir del 20 de febrero de 2023, y anulan y sustituyen a las anteriores.

## ANEXO

- La información aparecida en esta tarifa de precios es de carácter puramente orientativo, basada en la experiencia y proporcionada en buena fe y conforme a nuestros conocimientos, sin que ésta suponga ningún tipo de responsabilidad sobre sus diferentes aplicaciones dado que no se tiene ningún tipo de control sobre su uso final.
- IRONLUX se reserva el derecho de modificar cualquier tipo de dato reflejado en esta tarifa en cualquier momento y sin previo aviso.

# DESCUENTOS

		FECHA				
<b>CERRAMIENTOS</b>		<b>% DESCUENTO</b>				
Panel Cubierta Estándar	Panel a medida					
Cubierta Aluminio	Panel Anticorrosión					
Panel Cubierta TEJA	Panel Lana de Roca					
Panel Fachada Estándar	Panel Frigorífico					
Otros Paneles	Chapa Metálica					
Chapa Metálica para Tabiques Pluviales						
Panel Fenólico Exterior	Panel Fenólico Interior					
<b>LUCERNARIOS</b>		<b>% DESCUENTO</b>				
Policarbonato Celular Estándar	Pol. Celular Bajo Pedido					
Pol. Compacto y Metacrilato	Sistemas de policarbonato					
Policarbonato Corrugado						
<b>CLARABOYAS Y EXUTORIOS</b>		<b>% DESCUENTO</b>				
<b>ACCESORIOS</b>		<b>% DESCUENTO</b>				
Rematería Estándar	Sistemas de evacuación de aguas					
Rematería Panel Teja	Accesorios Frigoríficos					
Rematería a medida	Fijaciones					
Accesorios Fenólicos	Accesorios Panel Aluminio					
Accesorios Panel Anticorrosión	Accesorios de Policarbonato					
Pegado y Sellado	Estructura					
Sistemas de ventilación						
COMERCIAL:		TELÉFONO:			EMAIL:	

## INFORMACIÓN IMPORTANTE PARA NUESTROS CLIENTES

TARIFA ACTUALIZADA



DEBIDO A LOS CONTINUOS CAMBIOS EN LOS COSTES DE LAS MATERIAS PRIMAS POR LA INESTABILIDAD DEL MERCADO, NUESTROS PRECIOS PUEDEN SUFRIR ALTERACIONES. Informaremos de las actualizaciones vía correo electrónico así como en nuestra WEB [www.ironlux.com](http://www.ironlux.com)

RECOMENDAMOS REVISAR LA VIGENCIA DE LOS PRECIOS A TRAVÉS DE NUESTRA WEB.

CERRAMIENTOS

LUCERNARIOS

ACCESORIOS



**[www.ironlux.es](http://www.ironlux.es)**

### **IRONLUX LEVANTE**

Avenida Zodiaco, 3  
03006 Alicante  
Alicante

Tel: 965 401 548

 **667 75 36 29** (únicamente para Whatsapp)

Horario:

De 7 a 18h de lunes a viernes

**[info@ironlux.es](mailto:info@ironlux.es)**

### **IRONLUX BARCELONA**

Pol. Ind. La Ferrería  
c/ Progrès, 55 (Esquina Química)  
08110 Montcada i Reixac  
Barcelona

Tel: 935 751 510

**[info@ironlux.com](mailto:info@ironlux.com)**

**IRONLUX**  
*Desde 1989*  
creciendo juntos

