

Los bolardos de la gama Plus están diseñados para utilizar en espacios en la que se desplazan cargas pesadas a velocidades altas. y se utilizan **traspaletas manuales** así como **apiladores o carretilas elevadoras**.

Está diseñado para que cuando reciba una fuerza mayor a la resistencia que ofrece, se doble la varilla sin dañar el suelo ni el anclaje. De esta manera, la varilla es fácilmente sustituible din ningún tipo de obra.

Están fabricados en diferentes alturas y con un diámetro de 100mm.

COMPOSICIÓN

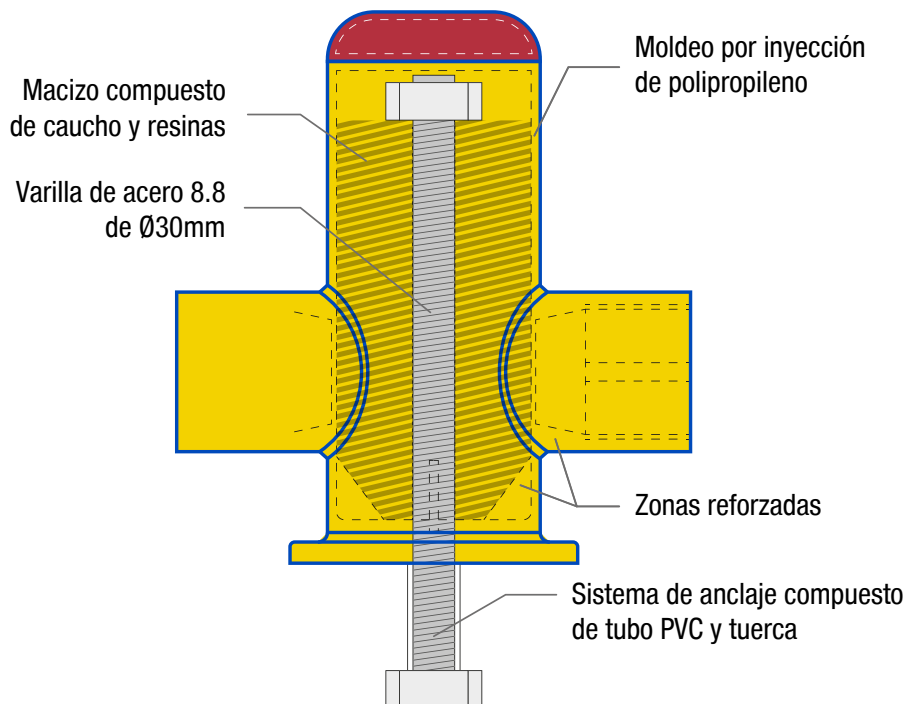

DIMENSIONES Y MODELOS

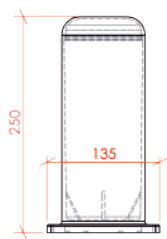

BOLARDO BAJO
3,45 Kg

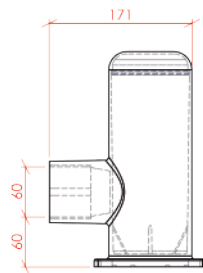

BOLARDO BAJO 1 SALIDA
3,55 Kg

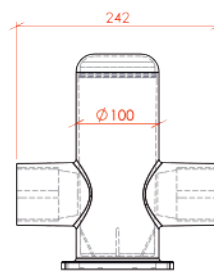

BOLARDO BAJO 2 SALIDAS
3,65 Kg

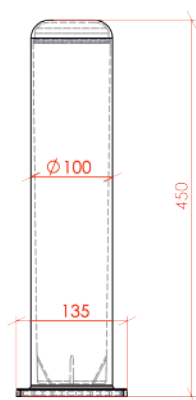

BOLARDO ALTO
5,49 Kg

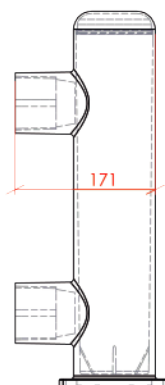

BOLARDO ALTO 2 SALIDAS
5,69 Kg

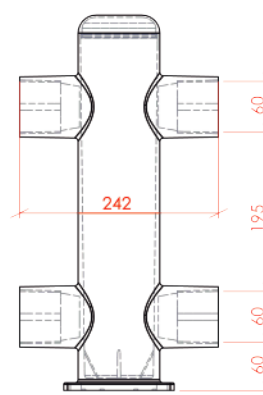

BOLARDO ALTO 4 SALIDAS
5,89 Kg