

## Detalles de instalación

## SOLAPE TRANSVERSAL PANEL TEJA

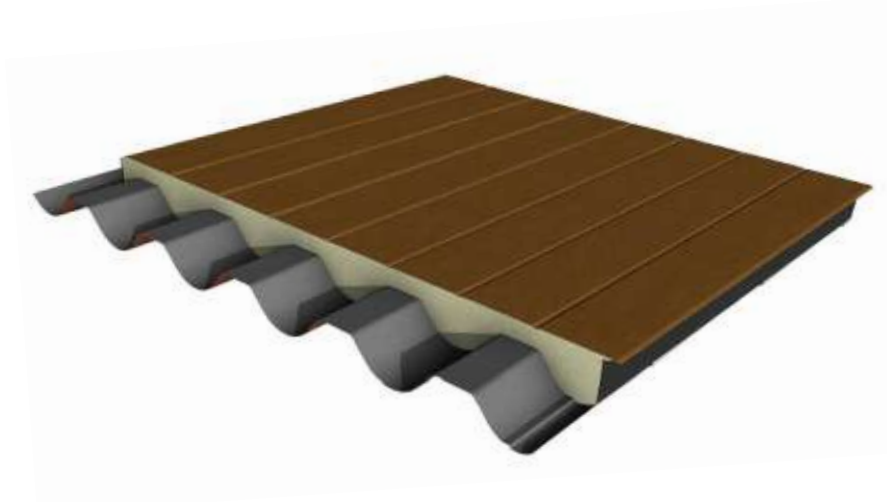

- Marcar una franja en la chapa **inferior** del panel y cortar.
- Una vez cortada (únicamente la chapa inferior) arrancarla dejando la espuma al descubierto.
- Vaciar muy bien, mediante una rasqueta o similar. No es conveniente apretar en exceso ya que la chapa podría quedar marcada.

## MONTAJE

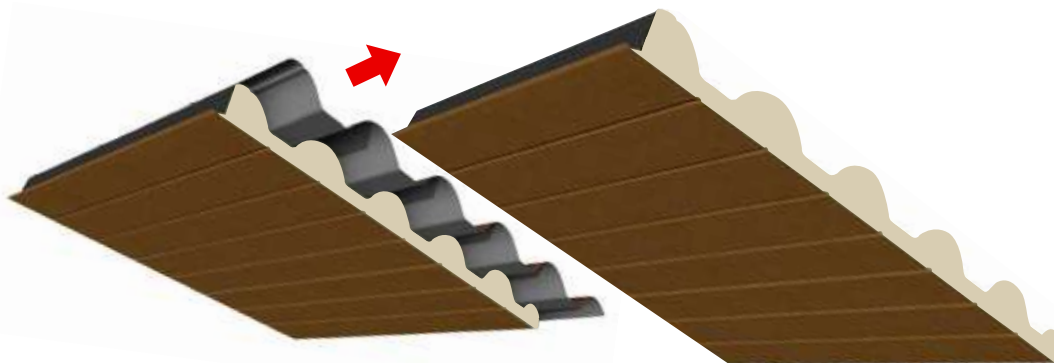

Finalmente proceder al solapado de los paneles. Es importante, por seguridad, aplicar un doble cordón de sellador e imprescindible que el solape coincida con un soporte o apoyo.

**HAZ CLICK AQUÍ PARA VER EL VÍDEO DEMOSTRATIVO**

## ALZADO Medidas en mm

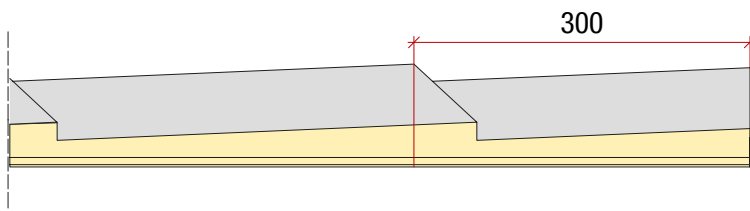

Acabado delantero (de fábrica)

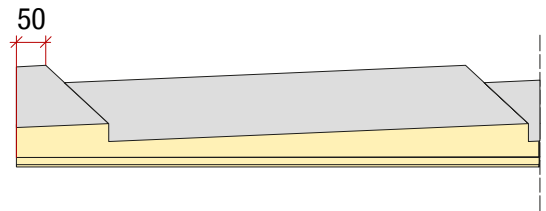

Acabado trasero (de fábrica)

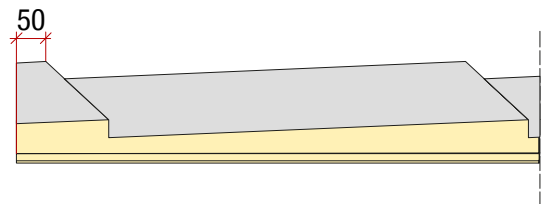
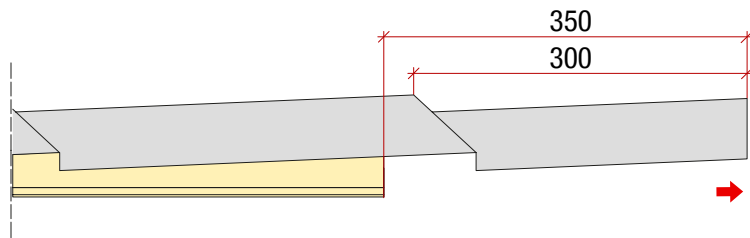

La cota del vaciado debe coincidir con las del acabado trasero de fábrica.  
En cada solape se pierde el tramo equivalente a una teja (350 mm)

## DETALLE TÉCNICO

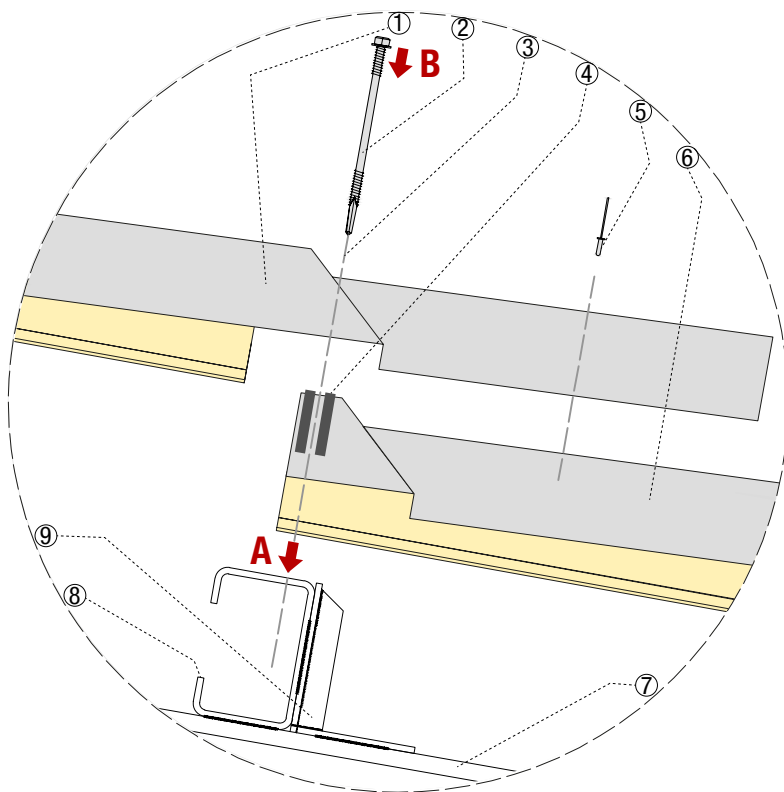

### PIEZAS DEL CONJUNTO:

- 1- Panel solapado
- 2- Tornillo autotaladrante
- 3- Sombrerete
- 4- Sellante sobre panel
- 5- Remache (recomendación)
- 6- Panel solapado
- 7- Viga de soporte
- 8- Correa de soporte
- 9- Eji3n

### PASOS DE INSTALACI3N:

- A- Montaje panel sobre estructura
- B- Anclaje conjunto a estructura

Hacer coincidir siempre la junta interna del solapado con un soporte.